

MÁS QUE
MAMPARAS,
CREAMOS
SENSACIONES.



CATÁLOGO STANDARD
2017/2018

INCLUYE REFERENCIAS EN STOCKXPRESS

PLAZO
DE ENTREGA
STOCKXPRESS

72 HORAS* 

* Plazo de entrega 3 días hábiles



MAMPARAS DE BAÑO A TU MEDIDA

PROFILTEK ES GARANTÍA DE CALIDAD



CALIDAD CERTIFICADA

En PROFILTEK empleamos la máxima calidad en la fabricación de nuestros productos, siendo ésta avalada en base a la norma internacional EN 14428:2016, que fija las exigencias para mamparas de ducha, así como por el mercado CE.

- / Propiedades óptimas de cerramiento
- / Resistencia a la corrosión
- / Resistencia al cambio seco-mojado
- / Durabilidad y estabilidad
- / Máxima estanqueidad
- / Fácil limpieza

NO TE LA JUEGUES: EXIGE ESTOS CERTIFICADOS POR EL BIEN DE TUS CLIENTES

En PROFILTEK empleamos la máxima calidad en la fabricación de nuestros productos, siendo ésta avalada en base a la norma internacional EN 14428:2016, que fija las exigencias para mamparas de ducha, así como por el mercado CE.



ISO 9001: 2015
Sistema de gestión de la calidad

UNE 166002: 2014
Gestión de I+D+i

UNE-EN 14527:2006+ A1:2010
Platos de ducha



UNE-EN 14428:2016
Mamparas de baño

LABORATORIO PROPIO PARA EL CONTROL DE CALIDAD

Disponemos de un laboratorio propio donde realizamos exhaustivos controles de calidad de todas las piezas y componentes, garantizando de forma rigurosa el cumplimiento de todas las normativas.



- / Seguridad ilimitada: norma europea EN 12150-1
- / Perfilería de alta calidad: norma europea EN 12220-1
- / Recubrimiento altamente resistente: norma DIN EN ISO 2409
- / Vidrios para la edificación: norma europea EN 12150
- / Perfilería y recubrimientos: norma europea EN ISO 8994
- / Corrosión en atmósferas artificiales niebla salina EN ISO 9227

CONFÍA EN PROFILTEK. AQUÍ TIENES LAS PRUEBAS

En PROFILTEK empleamos la máxima calidad en la fabricación de nuestros productos, siendo ésta avalada en base a la norma internacional EN 14428:2016, que fija las exigencias para mamparas de ducha, así como por el mercado CE.

Ensayo 1 / Productos químicos

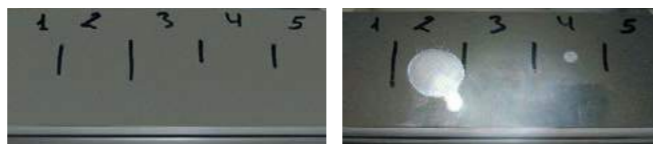

Profitek

Otros

Ensayo 2 / Niebla salina neutra



Profitek

Otros



SERVICIO INTEGRAL PARA DISTRIBUIDORES

TRANSPORTE Y LOGÍSTICA

Nuestra flota de transporte propia garantiza los mejores plazos de entrega y el perfecto estado del producto en destino.

- / 19 vehículos propios.
- / Almacenes logísticos en Bilbao, Benavente, Madrid, Ciudad Real, Valencia y Coimbra.

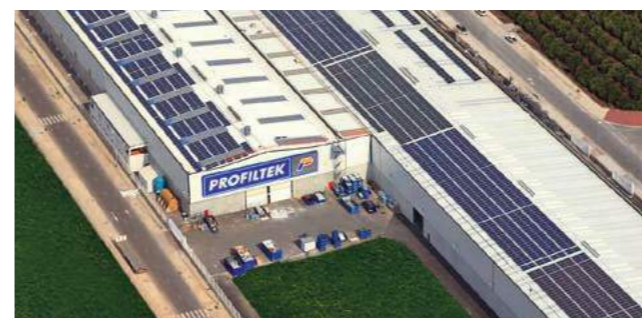

DECORADOR VIRTUAL

Crea y personaliza tu mampara eligiendo serie, modelo, funcionalidad, acabados, decorados... tramitando el pedido a nuestra fábrica en un clic.



TEKNOCLEAN - Mamparas impecables sin esfuerzo



CON TEKNOCLEAN

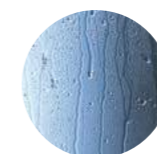

SIN TEKNOCLEAN

TEKNOCLEAN es un sistema inteligente basado en nanotecnología, que aplicamos a la superficie del vidrio, formando una película protectora que repele los líquidos y minimiza las incrustaciones de suciedad y cal. TEKNOCLEAN facilita la limpieza de la mampara y la mantiene nueva e impecable por mucho más tiempo.

ÁREA PROFESIONAL

El espacio online donde encontrarás herramientas de gran ayuda para el proceso de venta y postventa, agilizando la tramitación y gestión de pedidos.

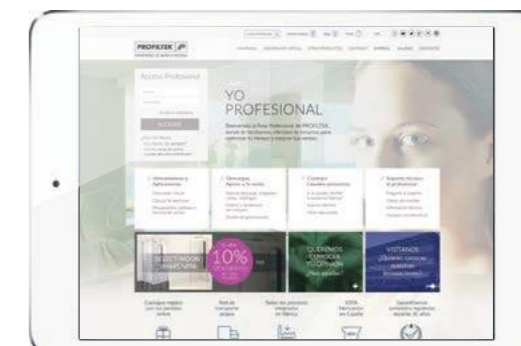

- / Presupuestos, pedidos, facturación y plazos de entrega en un único punto de acceso.
- / De presupuesto a pedido en un clic.
- / Estado del envío en tiempo real.
- / Consigues puntos canjeables por regalos.

SERVICIO POST-VENTA

Nuestro Departamento de Asistencia Técnica está a tu disposición para solucionar cualquier incidencia en el menor tiempo posible.



SUMINISTRO DE REPUESTOS GARANTIZADO DURANTE 10 AÑOS

Todas nuestras mamparas están identificadas con un código único que garantiza la trazabilidad del producto y permite ofrecer una solución inmediata ante la demanda de cualquier recambio.

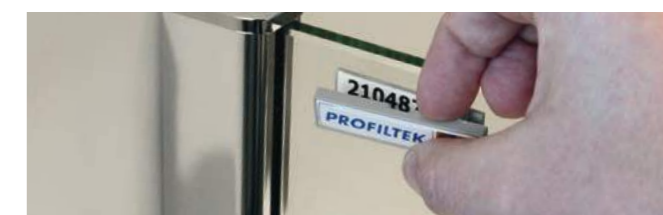

DECORADOR VIRTUAL. PIONEROS EN ESTA TECNOLOGÍA. ¡EL AUTÉNTICO, EL ORIGINAL!



Lo bueno de las herramientas digitales es que faciliten el día a día en tu vida real. Y eso es exactamente lo que hace nuestro decorador virtual.

Con el decorador virtual podrás personalizar, visualizar, presupuestar y solicitar tus productos con un solo click.

Minimiza errores y gastos de llamadas y ahorra tiempo en tus pedidos. Además, puedes compartir el diseño con quien quieras, imprimir tu ficha de producto personalizado y guardar tu configuración para posibles pedidos o para cambiarla en otro momento.

- Visualiza tu producto personalizado con alto grado de realismo y de manera rápida.
- Una potente herramienta para confeccionar tus presupuestos.
- Puedes transformar tus presupuestos en pedidos con un solo click.
- Reduce los plazos de entrega del producto.
- Realiza un seguimiento online del estado de tus pedidos y plazos de entrega.
- Al realizar tus pedidos a través del Decorador Virtual, acumulas puntos que podrás canjear por regalos.*



TODO SON VENTAJAS ¿TODAVÍA NO LO UTILIZAS? PRUÉBALO, TE GUSTARÁ.

* Para más información sobre esta campaña, visita el apartado "Puntos y regalos" del Área Profesional de profiltek.com



ÍNDICE

CORREDERAS

SERIE SUMMER	SUM-310 (Mampara frontal ducha).....	6
	SUM-310 + LDF-SUM (Mampara ducha con fijo lateral).....	6
	NI SUM-325 (Mampara frontal ducha).....	8
	SUM-320 (Mampara angular ducha).....	9
SERIE SPRING	SPG-310 (Mampara frontal ducha).....	12
	SPG-310 + LDF-SPG (Mampara ducha con fijo lateral).....	12
	SPG-320 (Mampara angular ducha).....	14
SERIE EDDY	ED (Mampara frontal ducha).....	16
	NI Fijo lateral LDF-ED.....	17
SERIE EBE	EB (Mampara frontal bañera).....	18
	Fijo lateral LBF-EB.....	19
SERIE ADAY	AD-225 (Mampara frontal ducha).....	20
	NI AD-125 (Mampara frontal ducha).....	21
SERIE DEMI	D (Mampara frontal ducha).....	22
	Fijo lateral LDF-D.....	23
SERIE BACO	B (Mampara bañera frontal).....	24
	Fijo lateral LBF-B.....	25
SERIE AURUM	AU (Mampara angular ducha).....	26
SERIE CUMUS	CU Y CUM (Mampara curva ducha).....	28

ABATIBLES

SERIE CES	C80 / C-90 (Hoja frontal bañera).....	30
SERIE HADA	HD (Hoja frontal ducha).....	31
	NI Fijo lateral LDF - HD.....	32
	NI Fijo a continuación LDF - HD.....	33
SERIE BOB	BO-240 (Mampara frontal ducha).....	34
	BO-140 (Mampara bañera frontal).....	35

PLEGABLES

SERIE DUMAS	NI DS (Mampara frontal ducha).....	36
	NI DS ANGULAR (Mampara ducha corredera-plegable).....	37

FIJOS

	FD (Hoja frontal ducha).....	38
--	------------------------------	----

PIVOTANTE

SERIE PÁDOVA	PDV (Mampara frontal ducha).....	39
---------------------	----------------------------------	----

PLATO DE DUCHA

	GOTHAM.....	40
--	-------------	----

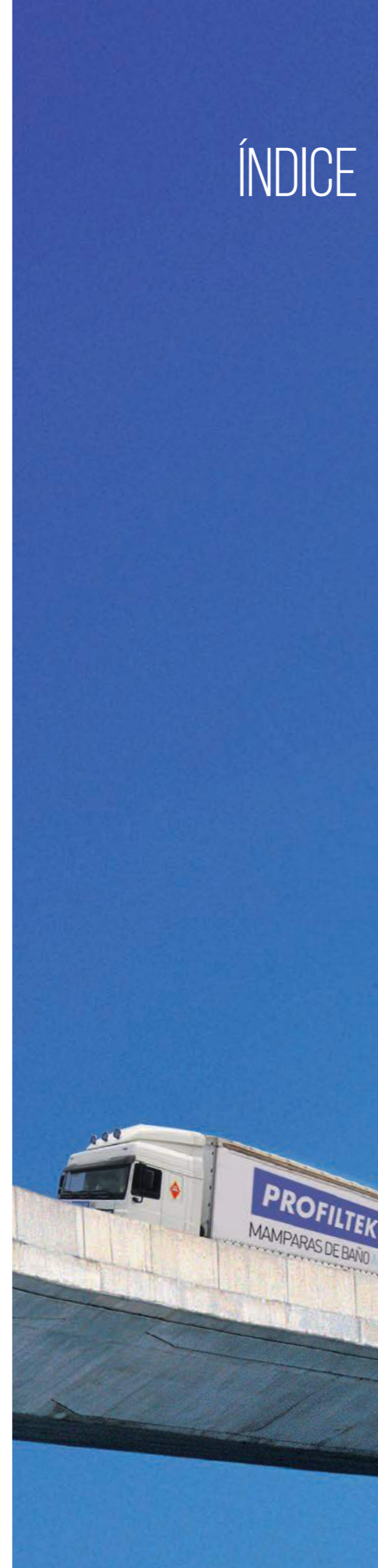

CORREDERAS
SERIE SUMMER

SUM-310
Mampara frontal.

1 hoja corredera + 1 hoja fija

- / Mampara corredera para ducha
- / Vidrio de seguridad de 6 mm
- / Compensación de perfiles de 30 mm por cada lateral
- / Tren de rodamientos compensables en altura 5 mm
- / Sistema antivuelco de hojas
- / Se sirve preparada para apertura de derecha a izquierda
- / Equipada con cierre solape (frontal) y magnético (con fijo lateral)
- / Mampara reversible (Ver tabla en pág. 11)
- / Maneta Nantes acabado Cromo Brillo
- / Teknoclean incluido

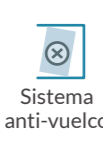
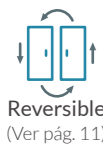
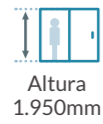

SUM-310 + LDF-SUM
Frontal + fijo lateral

1 hoja corredera + 1 fija + 1 fijo lateral

STOCK XPRESS
Entrega en 72h



MODELO DESDE **371€**

TEKNO CLEAN INCLUIDO

STOCK XPRESS
Entrega en 72h



MODELO DESDE **526€**

TEKNO CLEAN INCLUIDO

SERIE SUMMER

1. ESCOGE EL RANGO FRONTAL (F) DEPENDIENDO DEL TIPO DE MAMPARA QUE DESEES

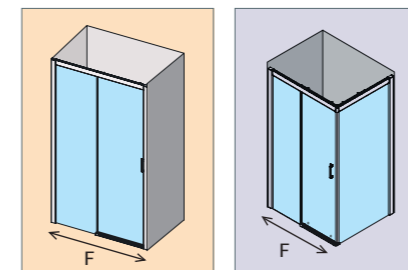

¿Cómo calcular el PVP del frontal + fijo lateral?

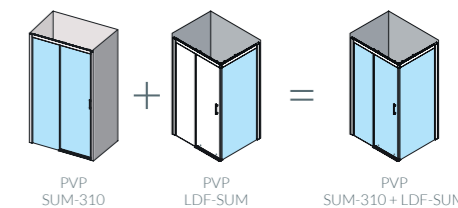

TARIFA FRONTAL SUM-310

SUM-310 FRONTAL	SUM-310+ LDF-SUM FRONTAL + LATERAL	Apertura (mm)	Vidrio Templado 6mm			
			Transparente		Arenado Bold	
			Plata Alto Brillo		Plata Alto Brillo	
Anchura (F) cm	Anchura (F) cm		Código	PVP	Código	PVP
114-120	111-114	460	2442201*	371 €	2442202*	421 €
120-126	117-120	490	2442261*	374 €	2442262*	424 €
-	119-121	500	2442281*	374 €	2442282*	424 €
126-132	123-126	520	2442321*	376 €	2442322*	426 €
132-138	129-132	550	2442381*	379 €	2442382*	429 €
138-144	135-138	580	2442441*	389 €	2442442*	439 €
-	139-141	600	2442481*	389 €	2442482*	439 €
144-150	141-144	610	2442501*	399 €	2442502*	449 €
150-156	147-150	640	2442561*	409 €	2442562*	459 €
156-162	153-156	670	2442621*	419 €	2442622*	469 €
162-168	159-162	700	2442681*	429 €	2442682*	479 €
168-174	165-168	730	2442741*	440 €	2442742*	490 €
174-180	171-174	760	2442801*	455 €	2442802*	505 €

2. SOLO EN CASO DE QUERER EL FIJO LATERAL (SUM-310+LDF-SUM), ELIGE QUÉ MEDIDA DE LATERAL (L) DESEAS

TARIFA FIJO LATERAL LDF-SUM

Lateral (L) cm	Vidrio Templado 6mm			
	Transparente		Arenado Bold	
	Plata Alto Brillo		Plata Alto Brillo	
	Código	PVP	Código	PVP
67-70	20024471*	155 €	20024472*	165 €
77-80	20024481*	162 €	20024482*	172 €
NI 87-90	20024491*	170 €	20024492*	180 €

- Imprescindible indicar el código del producto solicitado en el pedido. No se admiten devoluciones.
- Este modelo está en stock para pedidos unitarios. Si el cliente pide 3 o más unidades se considerará un pedido a medida y en este caso el plazo de servicio será de 20 días como una mampara a medida.
- IVA no incluido en los precios.

* Referencias Stock Xpress. Plazo de entrega 72h.

NOVEDAD

CORREDERAS
SERIE SUMMER
SUM-325

Mampara frontal 4 hojas.
2 hojas correderas + 2 hojas fijas

- / Mampara corredera para ducha
- / Vidrio de seguridad de 6 mm
- / Compensación de perfiles de 30 mm por cada lateral
- / Tren de rodamientos compensables en altura 5 mm
- / Sistema antivuelco de hojas
- / Equipada con cierre magnético
- / Maneta Nantes acabado Cromo Brillo
- / Teknoclean incluido



MODELO DESDE **450€**

TEKNO
CLEAN
INCLUIDO

STOCK
XPRESS
Entrega en
72h



MODELO DESDE **450€**

TEKNO
CLEAN
INCLUIDO

CORREDERAS
SERIE SUMMER
SUM-320

Mampara angular.
2 hojas correderas + 2 hojas fijas

- / Mampara corredera para ducha
- / Vidrio de seguridad de 6 mm
- / Compensación de perfiles de 30 mm por cada lateral
- / Tren de rodamientos compensables en altura 5 mm
- / Sistema antivuelco de hojas
- / Equipada con cierre magnético (angular)
- / Mampara reversible (Ver tabla en pág. 11)
- / Maneta Nantes acabado Cromo Brillo
- / Teknoclean incluido



STOCK
XPRESS
Entrega en
72h

Referencias
STANDARD
disponibles
Entrega en
15 días

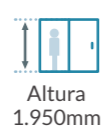
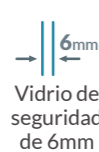

TARIFA SUM-325

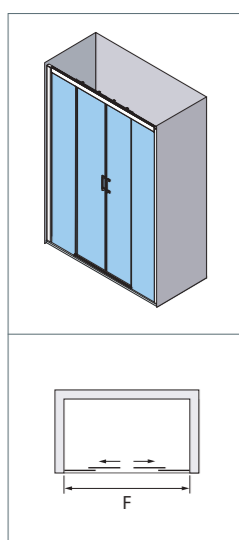

Anchura (F) cm	Apertura (mm)	Vidrio Templado 6mm			
		Transparente		Arenado Bold	
		Plata Alto Brillo		Plata Alto Brillo	
		Código	PVP	Código	PVP
132-138	510	2462381*	450 €	2462382*	505 €
138-144	540	2462441*	460 €	2462442*	515 €
144-150	570	2462501*	470 €	2462502*	525 €
150-156	600	2462561*	480 €	2462562*	535 €
156-162	630	2462621*	490 €	2462622*	545 €
162-168	660	2462681*	505 €	2462682*	560 €
168-174	690	2462741*	515 €	2462742*	575 €
174-180	720	2462801*	525 €	2462802*	585 €

- ! Imprescindible indicar el código del producto solicitado en el pedido. No se admiten devoluciones.
- Este modelo está en stock para pedidos unitarios. Si el cliente pide 3 o más unidades se considerará un pedido a medida y en este caso el plazo de servicio será de 20 días como una mampara a medida.
- IVA no incluido en los precios.

* Referencias Stock Xpress. Plazo de entrega 72h.

TARIFA SUM-320

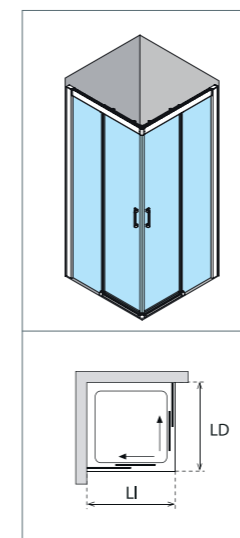

Anchura (LI+LD) cm	Apertura (mm)	Vidrio Templado 6mm			
		Transparente		Arenado Bold	
		Plata Alto Brillo		Plata Alto Brillo	
		Código	PVP	Código	PVP
77-80 x 77-80	420	2452011*	450 €	2452012*	505 €
87-90 x 87-90	490	2452021*	470 €	2452022*	525 €
87-90 x 67-70	420	2452031*	450 €	2452032*	505 €
97-100 x 67-70	460	2452041*	460 €	2452042*	515 €
97-100 x 77-80	490	2452051*	470 €	2452052*	525 €
117-120 x 67-70	550	2452061*	480 €	2452062*	535 €
117-120 x 77-80	570	2452071*	490 €	2452072*	545 €
NI 117-120 x 87-90	610	2452101	505 €	2452102	560 €
137-140 x 67-70	640	2452081*	515 €	2452082*	575 €
137-140 x 77-80	660	2452091*	540 €	2452092*	595 €

- ! Imprescindible indicar el código del producto solicitado en el pedido. No se admiten devoluciones.
- Los modelos que están en stock son para pedidos unitarios. Si el cliente pide 3 o más unidades se considerará un pedido a medida y en este caso el plazo de servicio será de 20 días como una mampara a medida.
- IVA no incluido en los precios.

* Referencias Stock Xpress. Plazo de entrega 72h.

REVERSIBLE EN 4 PASOS



¿CÓMO HACER REVERSIBLE LA SERIE SUMMER?

1

Para conseguir la apertura en sentido contrario, deberemos seguir los siguientes pasos: desmontamos los rodamientos de la hoja corredera.

2

En este paso **giremos la hoja corredera 180°**, manteniendo en todo momento la cara tratada con Teknoclean hacia el interior.

3

Seguidamente, colocamos los **rodamientos** en la parte superior y los **tapones embellecedores** en la parte inferior.

4

La mampara ya está preparada para ser instalada con apertura de **izquierda a derecha**.

COMPENSACIÓN Y SOLAPE DE MODELOS SUMMER

SUM-310: Las mamparas SUMMER disponen de un sistema de compensación de +30 mm por cada lateral, el cual permite salvar los desniveles que puedan presentar las paredes del espacio de ducha. El modelo SUM-310 presenta un solape entre hojas de 23 mm.

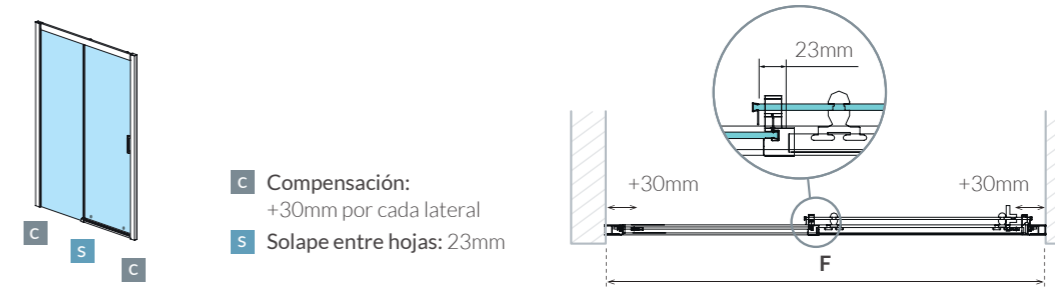

SUM-310 + LDF-SUM: Si unimos una mampara corredera frontal SUMMER a un fijo lateral, obtenemos una mampara angular en la que desaparece la compensación en el lado de cierre contra el fijo y se consigue en el lado donde apoya el fijo. El modelo SUM-310 + LDF-SUM presenta un solape entre hojas de 53 mm.

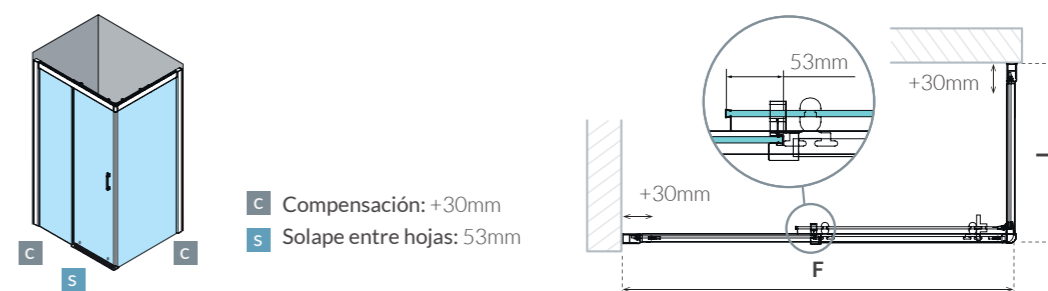

SUM-310

CORREDERAS
SERIE SPRING

SPG-310
Mampara frontal.

1 hoja corredera + 1 hoja fija

- / Mampara corredera para ducha
- / Vidrio de seguridad de 6 mm
- / Compensación de perfiles de 30 mm por cada lateral (Ver tabla en pág. 15)
- / Tren de rodamientos compensables en altura 5 mm
- / Sistema antivuelco de hojas
- / Equipada con cierre solape (frontal) y magnético (fijo lateral)
- / Mampara reversible
- / Maneta Nantes acabado Cromo Brillo
- / Teknoclean incluido



Mampara corredera



Altura 1.950mm

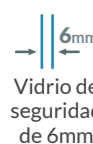

Vidrio de seguridad de 6mm



Compensación de perfiles de 30mm por cada lateral



Reversible



Sistema anti-vuelco



Sistema de montaje rápido



Incluido

SPG-310 + LDF-SPG
Frontal + fijo lateral

1 hoja corredera + 1 hoja fija + 1 fijo lateral

STOCK XPRESS
Entrega en 72h

Referencias STANDARD disponibles
Entrega en 15 días

MODELO DESDE **298€**

TEKNO CLEAN INCLUIDO

STOCK XPRESS
Entrega en 72h

Referencias STANDARD disponibles
Entrega en 15 días

MODELO DESDE **427€**

TEKNO CLEAN INCLUIDO

SERIE SPRING

1. ESCOGE EL RANGO FRONTAL (F) DEPENDIENDO DEL TIPO DE MAMPARA QUE DESEES

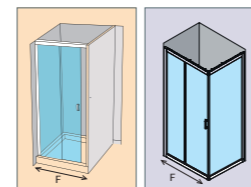

¿Cómo calcular el PVP del frontal + fijo lateral?

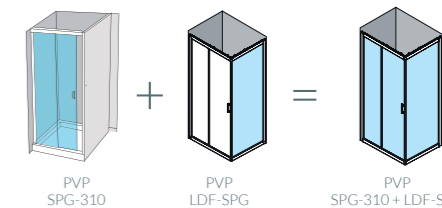

TARIFA FRONTAL SPG-310

SPG-310 FRONTAL	SPG-310 +LDF-SPG FRONTAL+ LATERAL	Anchura (F) cm	Anchura (F) cm	Apertura (mm)	Vidrio Templado 6mm							
					Transparente				Arenado Medium		Arenado Bold	
					NI Blanco	Plata Alto Brillo	Plata Alto Brillo	NI Blanco	Plata Alto Brillo			
Código	PVP	Código	PVP	Código	PVP	Código	PVP	Código	PVP			
114-120	111-114	470	2416202	298 €	2416201*	308 €	2417201*	318 €	2418201	308 €	2418201*	318 €
120-126	117-120	500	2416262	301 €	2416261*	311 €	2417261*	321 €	2418262	311 €	2418261*	321 €
120-126	123-126	530	2416322	303 €	2416321*	313 €	2417321*	323 €	2418322	313 €	2418321*	323 €
126-132	129-132	560	2416382	306 €	2416381*	316 €	2417381*	327 €	2418382	317 €	2418381*	327 €
132-138	135-138	590	2416442	308 €	2416441*	318 €	2417441*	329 €	2418442	319 €	2418441*	329 €
132-138	141-144	620	2416502	313 €	2416501*	323 €	2417501*	334 €	2418502	324 €	2418501*	334 €
138-144	147-150	650	2416562	319 €	2416561*	329 €	2417561*	339 €	2418562	329 €	2418561*	339 €
144-150	153-156	680	2416622	324 €	2416621*	334 €	2417621*	344 €	2418622	334 €	2418621*	344 €
150-156	159-162	710	2416682	329 €	2416681*	339 €	2417681*	350 €	2418682	340 €	2418681*	350 €
156-162	165-168	740	2416742	340 €	2416741*	350 €	2417741*	365 €	2418742	355 €	2418741*	365 €
162-168	171-174	770	2416802	355 €	2416801*	365 €	2417801*	381 €	2418802	371 €	2418801*	381 €

2. SOLO EN CASO DE QUERER EL FIJO LATERAL (SPG-310+LDF-SPG), ELIGE QUÉ MEDIDA DE LATERAL (L) DESEAS

TARIFA FIJO LATERAL LDF-SPG

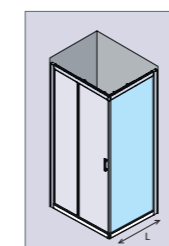

Lateral (L) cm	Vidrio Templado 6mm									
	Transparente				Arenado Medium		Arenado Bold			
	NI Blanco	Plata Alto Brillo	Plata Alto Brillo	NI Blanco	Plata Alto Brillo					
Código	PVP	Código	PVP	Código	PVP	Código	PVP	Código	PVP	
67-70	20014170	129 €	20024170*	139 €	20024171*	149 €	20014172	139 €	20024172*	149 €
77-80	20014180	136 €	20024180*	146 €	20024181*	156 €	20014182	146 €	20024182*	156 €



- Imprescindible indicar el código del producto solicitado en el pedido. No se admiten devoluciones.
- Los modelos que están en stock son para pedidos unitarios. Si el cliente pide 3 o más unidades se considerará un pedido a medida y en este caso el plazo de servicio será de 20 días como una mampara a medida.
- IVA no incluido en los precios.

* Referencias Stock Xpress. Plazo de entrega 72h.

CORREDERAS
SERIE SPRING
SPG-320

Mampara angular.
2 hojas correderas + 2 hojas fijas

- / Mampara corredera para ducha
- / Vidrio de seguridad de 6 mm
- / Compensación de perfiles de 30 mm por cada lateral
- (Ver tabla en pág. 15)
- / Tren de rodamientos compensables en altura 5 mm
- / Sistema antivuelco de hojas
- / Equipada con cierre magnético (angular)
- / Mampara reversible
- / Maneta Nantes acabado Cromo Brillo
- / Teknoclean incluido

STOCK XPRESS
Entrega en **72h**

Referencias **STANDARD** disponibles
Entrega en **15 días**



MODELO DESDE

392€

TEKNO CLEAN
INCLUIDO

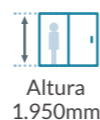
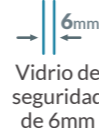
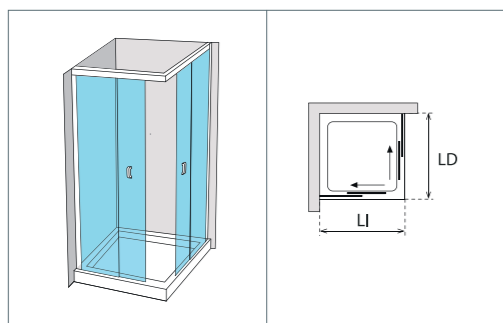

TARIFA SPG-320

Anchura (LI+LD) cm	Apertura (mm)	Vidrio Templado 6mm									
		Transparente				Arenado Medium		Arenado Bold			
		NI Blanco	Plata Alto Brillo	Plata Alto Brillo	NI Blanco	Plata Alto Brillo					
Código	PVP	Código	PVP	Código	PVP	Código	PVP	Código	PVP		
77-80x77-80	420	2426012	392 €	2426011*	402 €	2427011*	417 €	2428012	407 €	2428011*	417 €
97-100x67-70	460	2426042	397 €	2426041*	407 €	2427041*	423 €	2428042	413 €	2428041*	423 €
97-100x77-80	490	2426052	402 €	2426051*	412 €	2427051*	428 €	2428052	418 €	2428051*	428 €
117-120x67-70	550	2426062	407 €	2426061*	417 €	2427061*	433 €	2428062	423 €	2428061*	433 €
117-120 x 77-80	570	2426072	413 €	2426071*	423 €	2427071*	438 €	2428072	428 €	2428071*	438 €
137-140 x 67-70	640	2426082	476 €	2426081*	486 €	2427081*	492 €	2428082	482 €	2428081*	492 €
137-140 x 77-80	660	2426092	480 €	2426091*	490 €	2427091*	496 €	2428092	486 €	2428091*	496 €



- Imprescindible indicar el código del producto solicitado en el pedido. No se admiten devoluciones.
- IVA no incluido en los precios. Los modelos que están en stock son para pedidos unitarios. Si el cliente pide 3 o más unidades se considerará un pedido a medida y en este caso el plazo de servicio será de 20 días como una mampara a medida. Para más información contacta con tu representante habitual.

* Referencias Stock Xpress. Plazo de entrega 72h.

COMPENSACIÓN Y SOLAPE DE MODELOS SPRING

SPG-310: Las mamparas SPRING disponen de un sistema de compensación de +30 mm por cada lateral, el cual permite salvar los desniveles que puedan presentar las paredes del espacio de ducha. El modelo SPG-310 presenta un solape entre hojas de 12 mm.

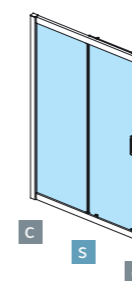

- C** Compensación: +30mm por cada lateral
- S** Solape entre hojas: 12mm

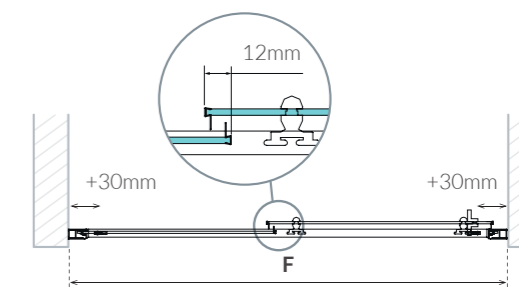

SPG-310 + LDF-SPG: Si unimos una mampara corredera frontal SPRING a un fijo lateral, obtenemos una mampara angular en la que desaparece la compensación en el lado de cierre contra el fijo y se consigue en el lado donde apoya el fijo. El modelo SPG-310 + LDF-SPG presenta un solape entre hojas de 42 mm.

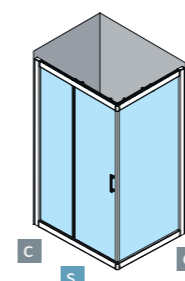

- C** Compensación: +30mm
- S** Solape entre hojas: 42mm

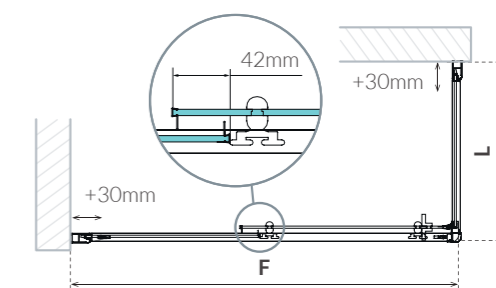

CORREDERAS
SERIE EDDY
FRONTAL

STOCK XPRESS
Entrega en **72h**

Referencias **STANDARD** disponibles
Entrega en **15 días**

2 hojas correderas + 1 hoja fija

- / Mampara para ducha con **2 hojas correderas y 1 hoja fija**
- / Vidrio de seguridad de **3 mm**
- / Disponible en **acrílico**
- / Compensación de perfiles de **30 mm** por cada lateral
- / Equipada con **cierre magnético**
- / **Aconsejable** que la hoja fija quede en el lado de la grifería
- / **Ocho rodamientos** por hoja
- / Mampara **reversible**

MODELO DESDE **228€**

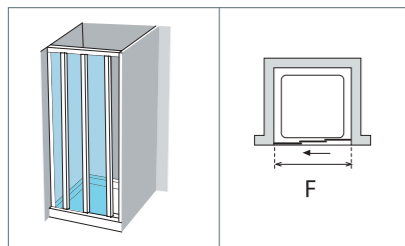

CORREDERAS
SERIE EDDY
FIJO LATERAL

STOCK XPRESS
Entrega en **72h**

Referencias **STANDARD** disponibles
Entrega en **15 días**

- / Fijo de unión lateral para serie Eddy
- / Vidrio de **6mm** para fijo lateral
- / Compensación de perfiles de **25 mm.** para fijo lateral
- / Mampara **reversible**
- / Disponible en **acrílico**

MODELO CON FIJO LATERAL DESDE **328€**

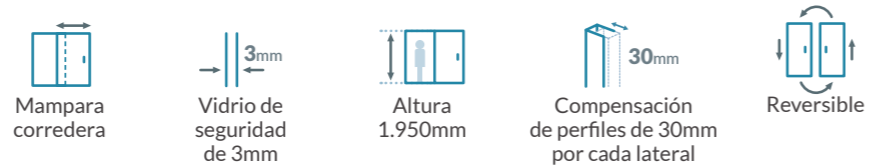

TARIFA FRONTAL

Referencia	Anchura (F) cm	Apertura (mm)	Acrílico						Vidrio Templado 3mm					
			Agua Viva		Point		Plata Alto Brillo		Transparente		Arenado Medium			
			Blanco		Blanco		Plata Alto Brillo		Blanco		Plata Alto Brillo		Plata Alto Brillo	
			Código	PVP	Código	PVP	Código	PVP	Código	PVP	Código	PVP	Código	PVP
ED-84	84-90	430	-	-	-	-	2109843	238 €	-	-	210984*	291 €	2109841*	320 €
ED-88	88-94	457	210288	-	210688	-	-	210488	237 €	-	-	-	2109881	320 €
ED-92	92-98	483	210292	228 €	210692	228 €	-	210492	237 €	-	-	-	2109921	320 €
ED-96	96-102	510	210296	-	210696	-	2109963	238 €	210496*	237 €	210996*	295 €	2109961*	320 €
ED-100	100-106	537	210200	-	210600	-	-	210400	252 €	-	-	-	2109001	324 €
ED-104	104-110	563	210204	242 €	210604	242 €	2109043	252 €	210404	252 €	210904*	299 €	2109041*	324 €
ED-108	108-114	590	210208	-	210608	-	-	210408	252 €	-	-	-	2109081	324 €
ED-112	112-118	617	210212	-	210612	-	-	210412	291 €	-	-	-	2109121	328 €
ED-116	116-122	643	210216	262 €	210616	262 €	2109163	272 €	210416*	291 €	210916*	303 €	2109161*	328 €
ED-120	120-126	670	210220	-	210620	-	-	210420	291 €	-	-	-	2109201	328 €
ED-124	124-130	697	210224	-	210624	-	2109243	286 €	210424*	305 €	210924*	309 €	2109241*	332 €
ED-128	128-134	723	210228	276 €	210628	276 €	-	210428	305 €	-	-	-	2109281	332 €
ED-132	132-138	750	210232	-	210632	-	-	210432	305 €	-	-	-	2109321	332 €
ED-136	136-142	777	210236	-	210636	-	2109363	325 €	210436*	325 €	210936*	330 €	2109361*	346 €
ED-140	140-146	803	210240	315 €	210640	315 €	-	210440	325 €	-	-	-	2109401	346 €
ED-144	144-150	830	210244	-	210644	-	-	210444	325 €	-	-	-	2109441	346 €

! - Imprescindible indicar el código del producto solicitado en el pedido. No se admiten devoluciones.
- Los modelos que están en stock son para pedidos unitarios. Si el cliente pide 3 o más unidades se considerará un pedido a medida y en este caso el plazo de servicio será de 20 días como una mampara a medida.
- IVA no incluido en los precios.

* Referencias Stock Xpress. Plazo de entrega 72h.

TARIFA FIJO LATERAL

Referencia	Anchura (L) cm	Acrílico						Vidrio Templado 6mm					
		Agua Viva		Point		Plata Alto Brillo		Transparente		Arenado Medium			
		Blanco		Blanco		Plata Alto Brillo		Blanco		Plata Alto Brillo		Plata Alto Brillo	
		Código	PVP	Código	PVP	Código	PVP	Código	PVP	Código	PVP	Código	PVP
LDF-ED-70	68-70	2004704	100 €	2004705	100 €	2009705	110 €	2004701*	115 €	2009701*	125 €	2009703*	145 €
LDF-ED-80	78-80	2004804	105 €	2004805	105 €	2009805	115 €	2004801*	120 €	2009801*	130 €	2009803*	150 €
LDF-ED-90	88-90	2004904	110 €	2004905	110 €	2009905	120 €	2004901*	125 €	2009901*	135 €	2009903*	155 €

! - Tarifa para fijo lateral. Consultar tarifa del frontal en pg. 16.
- Imprescindible indicar el código del producto solicitado en el pedido. No se admiten devoluciones.
- Los modelos que están en stock son para pedidos unitarios. Si el cliente pide 3 o más unidades se considerará un pedido a medida y en este caso el plazo de servicio será de 20 días como una mampara a medida.
- IVA no incluido en los precios.

* Referencias Stock Xpress. Plazo de entrega 72h.

CORREDERAS
SERIE EBE
FRONTAL

2 hojas correderas + 1 hoja fija

- / Mampara para bañera con 2 hojas correderas y 1 hoja fija
- / Vidrio de seguridad de 3 mm
- / Disponible en acrílico
- / Compensación de perfiles de 30 mm por cada lateral
- / Equipada con cierre magnético
- / Aconsejable que la hoja fija quede en el lado de la grifería
- / Ocho rodamientos por hoja
- / Mampara reversible

MODELO DESDE **260€**

STANDARD

Entrega en 15 días



CORREDERAS
SERIE EBE
FIJO LATERAL

- / Fijo de unión lateral para serie Ebe
- / Vidrio de seguridad de 6mm para fijo lateral
- / Disponible en acrílico
- / Compensación de perfiles de 25 mm para fijo lateral
- / Mampara reversible

MODELO CON FIJO LATERAL DESDE

350€

STANDARD

Entrega en 15 días



Mampara corredera

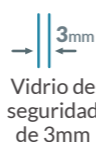

Vidrio de seguridad de 3mm



Altura 1.500mm



Compensación de perfiles de 30mm por cada lateral



Reversible



Fijo de unión



Vidrio de seguridad 6mm fijo lateral



Altura 1.500mm



Compensación de perfiles de 25mm para fijo lateral



Reversible

TARIFA FRONTAL

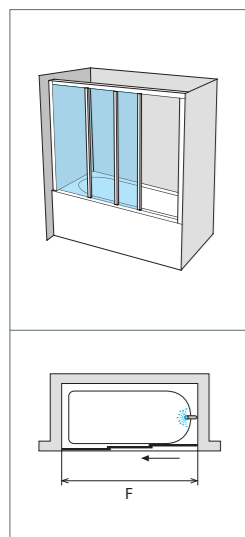

Referencia	Anchura (F) cm	Apertura (mm)	Acrílico				Vidrio Templado 3mm	
			Agua Viva		Point		Transparente	
			Blanco		Blanco		Blanco	
			Código	PVP	Código	PVP	Código	PVP
EB-140	140-146	803	210140	260 €	210540	260 €	210340	278 €
EB-144	144-150	830	210144		210544		210344	
EB-148	148-154	857	210148	270 €	210548	270 €	210348	285 €
EB-152	152-158	883	210152		210552		210352	
EB-156	156-162	910	210156	281 €	210556	281 €	210356	292 €
EB-160	160-166	937	210160		210560		210360	
EB-164	164-170	963	210164	281 €	210564	281 €	210364	292 €
EB-168	168-174	990	210168		210568		210368	
EB-172	172-178	1017	210172	281 €	210572	281 €	210372	292 €
EB-176	176-182	1043	210176		210576		210376	
EB-180	180-186	1070	210180		210580		210380	

! Imprescindible indicar el código del producto solicitado en el pedido. No se admiten devoluciones.
- IVA no incluido en los precios.

TARIFA FIJO LATERAL

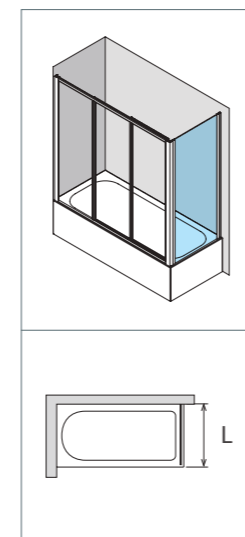

Referencia	Anchura (L) cm	Acrílico				Vidrio Templado 6mm	
		Agua Viva		Point		Transparente	
		Blanco		Blanco		Blanco	
		Código	PVP	Código	PVP	Código	PVP
LBF-EB-70	68-70	2005704	90 €	2005705	90 €	2005701	105 €
LBF-EB-80	78-80	2005804	95 €	2005805	95 €	2005801	110 €

! - Tarifa para fijo lateral. Consultar tarifa del frontal en pg. 18.
- Imprescindible indicar el código del producto solicitado en el pedido. No se admiten devoluciones.
- IVA no incluido en los precios.

CORREDERAS
SERIE ADAY
AD-225

Frontal 4 hojas.
2 hojas correderas + 2 hojas fijas

- / Mampara para ducha con hojas correderas
- / Vidrio de seguridad de 3 mm
- / Compensación de perfiles de 20 mm por cada lateral
- / Equipada con cierre magnético
- / Disponible en acrílico

MODELO DESDE **260€**

STOCK XPRESS
Entrega en **72h**

Referencias **STANDARD** disponibles
Entrega en **15 días**



NOVEDAD

CORREDERAS
SERIE ADAY
AD-125

Frontal 4 hojas.
2 hojas correderas + 2 hojas fijas

- / Mampara para bañera con hojas correderas
- / Vidrio de seguridad de 3 mm
- / Compensación de perfiles de 20 mm por cada lateral
- / Equipada con cierre magnético
- / Disponible en acrílico

MODELO DESDE **250€**

STANDARD
Entrega en **15 días**

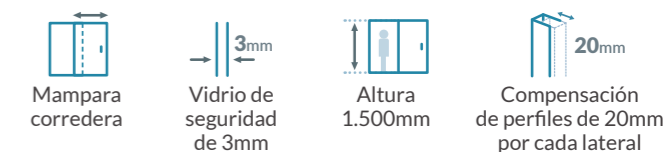
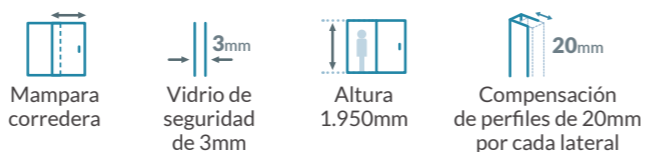

TARIFA AD-225

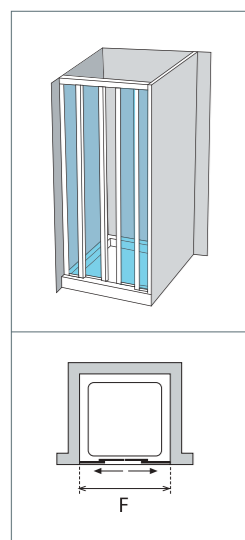

Anchura (F) cm	Apertura (mm)	Acrílico				Vidrio Templado 3mm			
		Agua Viva		Point		Transparente			
		Blanco		Blanco		Blanco		Plata Alto Brillo	
		Código	PVP	Código	PVP	Código	PVP	Código	PVP
116-120	470	215224	260 €	215225	260 €	215220*	280 €	235220*	330 €
126-130	520	215234	265 €	215235	265 €	215230	285 €	235230*	335 €
136-140	570	215244	270 €	215245	270 €	215240*	290 €	235240*	340 €
146-150	620	215254	275 €	215255	275 €	215250	295 €	235250*	345 €
156-160	670	215264	280 €	215265	280 €	215260*	300 €	235260*	350 €
NI 166-170	720	215274	285 €	215275	285 €	215270	305 €	235270*	355 €
NI 176-180	770	215284	290 €	215285	290 €	215280	310 €	235280*	360 €

! Imprescindible indicar el código del producto solicitado en el pedido. No se admiten devoluciones.
- Este modelo está en stock para pedidos unitarios. Si el cliente pide 3 o más unidades se considerará un pedido a medida y en este caso el plazo de servicio será de 20 días como una mampara a medida.
- IVA no incluido en los precios.

* Referencias Stock Xpress. Plazo de entrega 72h.

TARIFA AD-125

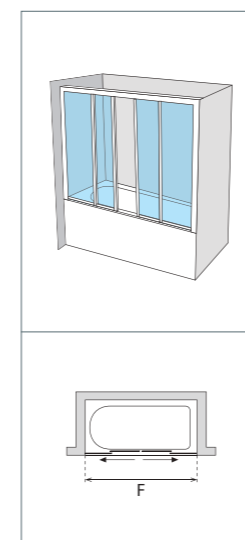

Anchura (F) cm	Apertura (mm)	Acrílico				Vidrio Templado 3mm			
		Agua Viva		Point		Transparente			
		Blanco		Blanco		Blanco		Plata Alto Brillo	
		Código	PVP	Código	PVP	Código	PVP	Código	PVP
116-120	470	215124	250 €	215125	250 €	215120	270 €	235120	320 €
126-130	520	215134	255 €	215135	255 €	215130	275 €	235130	325 €
136-140	570	215144	260 €	215145	260 €	215140	280 €	235140	330 €
146-150	620	215154	265 €	215155	265 €	215150	285 €	235150	335 €
156-160	670	215164	270 €	215165	270 €	215160	290 €	235160	340 €
166-170	720	215174	275 €	215175	275 €	215170	295 €	235170	345 €
176-180	770	215184	280 €	215185	280 €	215180	300 €	235180	350 €

! Imprescindible indicar el código del producto solicitado en el pedido. No se admiten devoluciones.
- IVA no incluido en los precios.

CORREDERAS SERIE DEMI FRONTAL

3 hojas correderas

- / Mampara para ducha con hojas correderas
- / Vidrio de seguridad de 3 mm
- / Disponible en acrílico
- / Compensación de perfiles de 20 mm por cada lateral
- / Equipada con cierre magnético
- / Guía superior con doble rodamiento
- / Deslizador de seguridad regulable en el interior
- / Cuatro rodamientos por hoja
- / Solo se suministra de apertura de derecha a izquierda

STANDARD
Entrega en
15 días



MODELO
DESDE **276€**



CORREDERAS SERIE DEMI FIJO LATERAL

STANDARD
Entrega en
15 días

- / Fijo de unión lateral para serie Demi
- / Vidrio de seguridad de 6 mm para fijo lateral
- / Disponible en acrílico
- / Compensación de perfiles de 25 mm. en fijo lateral
- / Equipada con cierre magnético
- / Fijo de unión reversible

MODELO CON FIJO
LATERAL DESDE **381€**

TARIFA FRONTAL

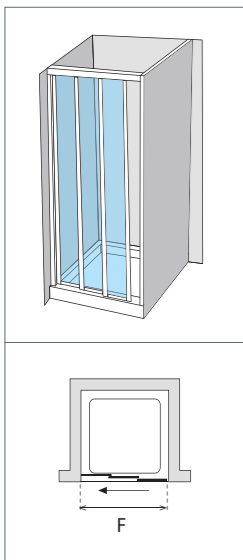

Referencia	Anchura (F) cm	Apertura (mm)	Acrílico				Vidrio Templado 3mm			
			Agua Viva		Point		Transparente		Arenado Medium	
			Blanco		Blanco		Blanco		Blanco	
			Código	PVP	Código	PVP	Código	PVP	Código	PVP
D-87	87-92	438	201387		201887		201487		201687	
D-92	92-96	471	201392	276 €	201892	276 €	201492	286 €	201692	334 €
D-96	96-100	498	201396		201896		201496		201696	
D-100	100-104	525	201300		201800		201400		201600	
D-104	104-108	551	201304	291 €	201804	291 €	201404	300 €	201604	349 €
D-108	108-112	578	201308		201808		201408		201608	
D-112	112-116	605	201312		201812		201412		201612	
D-116	116-120	631	201316	310 €	201816	310 €	201416	339 €	201616	388 €
D-120	120-124	658	201320		201820		201420		201620	
D-124	124-128	685	201324		201824		201424		201624	
D-128	128-132	711	201328	325 €	201828	325 €	201428	354 €	201628	402 €
D-132	132-136	738	201332		201832		201432		201632	
D-136	136-140	765	201336		201836		201436		201636	
D-140	140-144	791	201340	363 €	201840	363 €	201440	378 €	201640	426 €
D-144	144-148	818	201344		201844		201444		201644	
D-148	148-152	845	201348		201848		201448		201648	
D-152	152-156	871	201352		201852		201452		201652	
D-156	156-160	898	201356	388 €	201856	388 €	201456	402 €	201656	451 €
D-160	160-164	925	201360		201860		201460		201660	
D-164	164-168	951	201364		201864		201464		201664	
D-168	168-172	978	201368	412 €	201868	412 €	201468	431 €	201668	480 €
D-172	172-176	1005	201372		201872		201472		201672	
D-176	176-180	1031	201376		201876		201476		201676	
D-180	180-184	1058	201380	431 €	201880	431 €	201480	451 €	201680	499 €
D-184	184-188	1085	201384		201884		201484		201684	

! Imprescindible indicar el código del producto solicitado en el pedido. No se admiten devoluciones.
- IVA no incluido en los precios

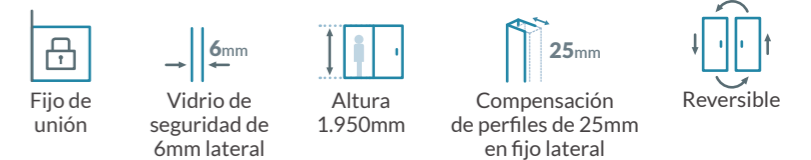

TARIFA FIJO LATERAL

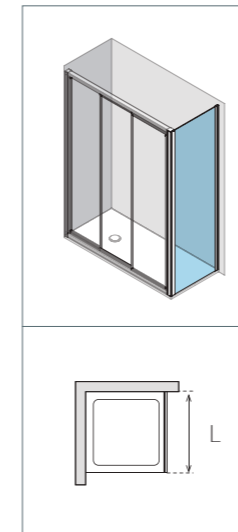

Referencia	Anchura (L) cm	Acrílico				Vidrio Templado 6mm			
		Agua Viva		Point		Transparente		Arenado Medium	
		Blanco		Blanco		Blanco		Blanco	
		Código	PVP	Código	PVP	Código	PVP	Código	PVP
LDF-D-70	68-70	2034704	105 €	2034705	105 €	2034701	120 €	2034703	145 €
LDF-D-80	78-80	2034804	110 €	2034805	110 €	2034801	125 €	2034803	150 €
LDF-D-90	88-90	2034904	115 €	2034905	115 €	2034901	130 €	2034903	155 €

! - Tarifa para fijo lateral. Consultar tarifa del frontal en pg. 22.
- Imprescindible indicar el código del producto solicitado en el pedido. No se admiten devoluciones.
- IVA no incluido en los precios

CORREDERAS
SERIE BACO
FRONTAL

3 hojas correderas

- / Mampara para bañera con hojas correderas
- / Vidrio de seguridad de 3 mm
- / Disponible en acrílico
- / Compensación de perfiles de 20 mm. por cada lateral
- / Equipada con cierre magnético
- / Guía superior con doble rodamiento
- / Deslizador de seguridad regulable en el interior
- / Cuatro rodamientos por hoja
- / Solo se suministra de derecha a izquierda

STANDARD

Entrega en
15 días

MODELO DESDE **270€**



CORREDERAS
SERIE BACO
FIJO LATERAL

- / Fijo de unión lateral para serie Baco
- / Vidrio de seguridad de 6 mm para fijo lateral
- / Disponible en acrílico
- / Compensación de perfiles de 25 mm. para fijo lateral
- / Fijo de unión reversible

STANDARD

Entrega en
15 días

MODELO CON FIJO LATERAL DESDE **365€**



Mampara corredera

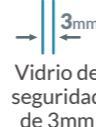

Vidrio de seguridad de 3mm



Altura 1.500mm



Compensación de perfiles de 20mm por cada lateral



Fijo de unión

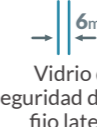

Vidrio de seguridad de 6mm fijo lateral



Altura 1.500mm



Compensación de perfiles de 25mm para fijo lateral



Fijo de unión reversible

TARIFA FRONTAL

Referencia	Anchura (F) cm.	Apertura (mm)	Acrílico				Vidrio Templado 3mm			
			Agua Viva		Point		Transparente		Arenado Medium	
			Blanco		Blanco		Blanco		Blanco	
			Código	PVP	Código	PVP	Código	PVP	Código	PVP
B-136	136-140	765	201136		201736		201236		201536	
B-140	140-144	791	201140	270 €	201740	270 €	201240	315 €	201540	330 €
B-144	144-148	818	201144		201744		201244		201544	
B-148	148-152	845	201148		201748		201248		201548	
B-152	152-156	871	201152	277 €	201752	277 €	201252	322 €	201552	337 €
B-156	156-160	898	201156		201756		201256		201556	
B-160	160-164	925	201160		201760		201260		201560	
B-164	164-168	951	201164		201764		201264		201564	
B-168	168-172	978	201168	290 €	201768	290 €	201268	335 €	201568	350 €
B-172	172-176	1005	201172		201772		201272		201572	
B-176	176-180	1031	201176		201776		201276		201576	



- Imprescindible indicar el código del producto solicitado en el pedido. No se admiten devoluciones.
- IVA no incluido en los precios.

TARIFA FIJO LATERAL

Referencia	Anchura (L) cm.	Acrílico				Vidrio Templado 6mm			
		Agua Viva		Point		Transparente		Arenado Medium	
		Blanco		Blanco		Blanco		Blanco	
		Código	PVP	Código	PVP	Código	PVP	Código	PVP
LBF-B-70	68-70	2035704	95 €	2035705	95 €	2035701	110 €	2035703	135 €
LBF-B-80	78-80	2035804	100 €	2035805	100 €	2035801	115 €	2035803	140 €



- Tarifa para fijo lateral. Consultar tarifa del frontal en pg. 24.
- Imprescindible indicar el código del producto solicitado en el pedido. No se admiten devoluciones.
- IVA no incluido en los precios.

CORREDERAS
SERIE AURUM

STOCK XPRESS
Entrega en 72h

Referencias **STANDARD** disponibles
Entrega en 15 días

Mampara angular.
2 hojas correderas + 2 hojas fijas

- / Mampara corredera para ducha
- / Vidrio de seguridad de 3 mm
- / Disponible en acrílico
- / Compensación de perfiles de 20 mm por cada lateral
- / Equipada con cierre magnético
- / Mampara reversible
- / 4 rodamientos por hoja

MODELO DESDE **246€**

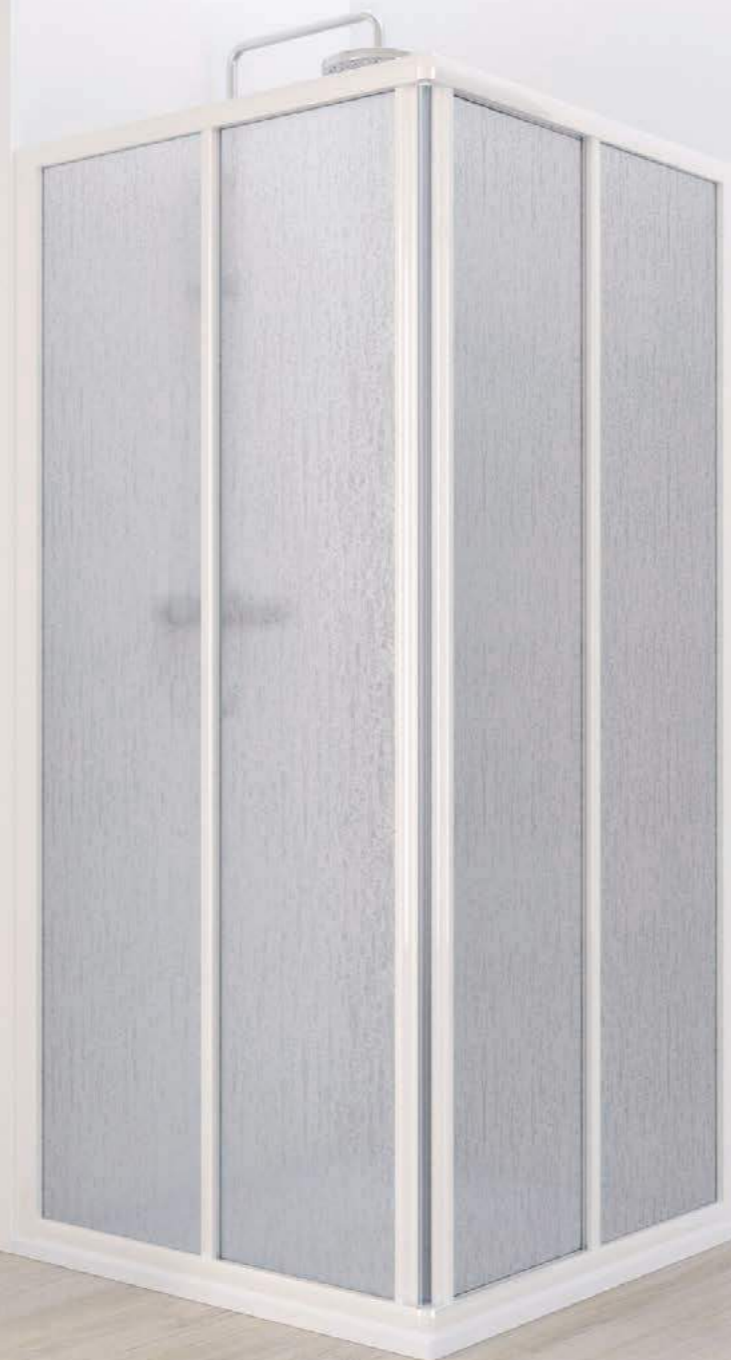

SERIE AURUM

TARIFA ACRILICO

Referencia	Anchura (L) cm	Apertura (mm)	Acrílico											
			Agua Viva						Point					
			Blanco		Plata		Plata Alto Brillo		Blanco		Plata		Plata Alto Brillo	
			Código	PVP	Código	PVP	Código	PVP	Código	PVP	Código	PVP	Código	PVP
AU-66	66-69	325	213166*		223166		233166		213466		223466		233466	
AU-69	69-72	346	213169*	246 €	223169	272 €	233169	282 €	213469	246 €	223469	272 €	233469	282 €
AU-72	72-75	368	213172*		223172		233172		213472		223472		233472	
AU-75	75-78	389	213175*		223175		233175		213475		223475		233475	
AU-78	78-81	410	213178*	257 €	223178	284 €	233178	294 €	213478	257 €	223478	284 €	233478	294 €
AU-81	81-84	431	213181	257 €	223181		233181		213481		223481		233481	
AU-84	84-87	453	213184		223184		233184		213484		223484		233484	
AU-87	87-90	474	213187	265 €	223187	293 €	233187	303 €	213487	265 €	223487	293 €	233487	303 €
AU-90	90-93	495	213190		223190		233190		213490		223490		233490	
AU-87-67	87-90/67-70	409	213102*	256 €	223102	282 €	233102	292 €	213402	256 €	223402	282 €	233402	292 €
AU-87-72	87-90/72-75	424	213103*	258 €	223103	285 €	233103	295 €	213403	258 €	223403	285 €	233403	295 €
AU-97-67	97-100/67-70	451	213101*	260 €	223101	288 €	233101	298 €	213401	260 €	223401	288 €	233401	298 €
AU-97-72	97-100/72-75	465	213100*	263 €	223100	290 €	233100	300 €	213400	263 €	223400	290 €	233400	300 €
AU-97-77	97-100/11-80	479	213104*	265 €	223104	293 €	233104	303 €	213404	265 €	223404	293 €	233404	303 €
AU-117-67	117-120/67-70	539	213105*	272 €	223105	300 €	233105	310 €	213405	272 €	223405	300 €	233405	310 €
AU-117-77	117-120/77-80	563	213106*	276 €	223106	305 €	233106	315 €	213406	276 €	223406	305 €	233406	315 €

TARIFA VIDRIO

Referencia	Anchura (L) cm	Apertura (mm)	Vidrio Templado 3mm											
			Transparente						Arenado Medium					
			Blanco		Plata		Plata Alto Brillo		Blanco		Plata		Plata Alto Brillo	
			Código	PVP	Código	PVP	Código	PVP	Código	PVP	Código	PVP	Código	PVP
AU-66	66-69	325	213266		223266		233266		213766		223766		233766	
AU-69	69-72	346	213269	288 €	223269	298 €	233269	308 €	213769	336 €	223769	346 €	233769	356 €
AU-72	72-75	368	213272		223272		233272		213772		223772		233772	
AU-75	75-78	389	213275		223275		233275		213775		223775		233775	
AU-78	78-81	410	213278	297 €	223278	307 €	233278	317 €	213778	340 €	223778	350 €	233778	360 €
AU-81	81-84	431	213281		223281		233281		213781		223781		233781	
AU-84	84-87	453	213284		223284		233284		213784		223784		233784	
AU-87	87-90	474	213287	304 €	223287	314 €	233287	324 €	213787	347 €	223787	357 €	233787	367 €
AU-90	90-93	495	213290		223290		233290		213790		223790		233790	
AU-87-67	87-90/67-70	409	213202	297 €	223202	307 €	233202	317 €	213702	345 €	223702	355 €	233702	365 €
AU-87-72	87-90/72-75	424	213203	299 €	223203	309 €	233203	319 €	213703	347 €	223703	357 €	233703	367 €
AU-97-67	97-100/67-70	451	213201	300 €	223201	310 €	233201	320 €	213701	343 €	223701	353 €	233701	363 €
AU-97-72	97-100/72-75	465	213200	302 €	223200	312 €	233200	322 €	213700	351 €	223700	361 €	233700	371 €
AU-97-77	97-100/11-80	479	213204	304 €	223204	314 €	233204	324 €	213704	353 €	223704	363 €	233704	373 €
AU-117-67	117-120/67-70	539	213205	310 €	223205	320 €	233205	330 €	213705	360 €	223705	370 €	233705	380 €
AU-117-77	117-120/77-80	563	213206	314 €	223206	324 €	233206	334 €	213706	364 €	223706	374 €	233706	384 €

- Mampara corredera
- Vidrio de seguridad de 3mm
- Altura 1.950mm
- Compensación de perfiles de 20mm por cada lateral
- Reversible

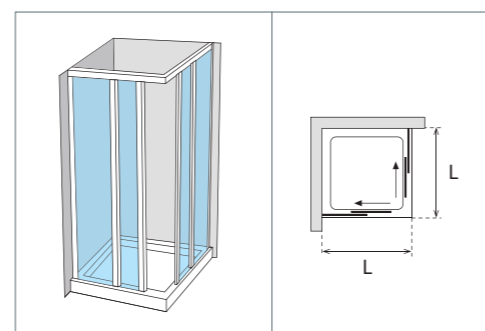

⚠ Imprescindible indicar el código del producto solicitado en el pedido. No se admiten devoluciones.
 - Los modelos que están en stock son para pedidos unitarios. Si el cliente pide 3 o más unidades se considerará un pedido a medida y en este caso el plazo de servicio será de 20 días como una mampara a medida.
 - IVA no incluido en los precios.

* Referencias Stock Xpress. Plazo de entrega 72h.

CORREDERAS
SERIE CUMUS
CU Y CUM

STOCK XPRESS
Entrega en **72h**

Referencias **STANDARD** disponibles
Entrega en **15 días**

Mampara curva.
2 hojas correderas + 2 hojas fijas

- / Mampara corredera curva para ducha
- / Vidrio templado de 3 mm
- / Disponible en acrílico
- / Compensación de perfiles de 30 mm por cada lateral
- / Equipada con cierre magnético

MODELO DESDE **315€**

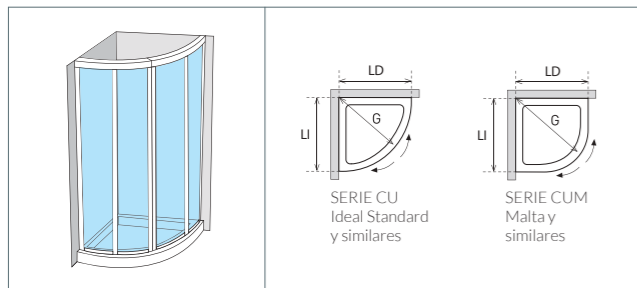

Referencia	Anchura (L ó LD) cm	Apertura (mm)	Acrílico				Vidrio Templado 3mm							
			Agua Viva				Transparente				Arenado Medium			
			Blanco		Plata		Blanco		Plata		Blanco		Plata	
			Código	PVP	Código	PVP	Código	PVP	Código	PVP	Código	PVP	Código	PVP
CU-72	72-75	400	212172*	315 €	222172	407 €	212272	380 €	222272	466 €	212772	389 €	222772	475 €
CU-77	77-80	360	212177*	321 €	222177	409 €	212277	387 €	222277	473 €	212777	395 €	222777	481 €
CU-87	87-90	520	212187*	332 €	222187	420 €	212287	391 €	222287	481 €	212787	402 €	222787	490 €
CUM-77	77-80	520	214177*	321 €	224177	409 €	214277	387 €	224277	473 €	214777	395 €	224777	481 €
CUM-87	87-90	520	214187*	332 €	224187	420 €	214287	391 €	224287	481 €	214787	402 €	224787	490 €

! - CU: Curva para plato Standard 75 cm, ideal Standard y similares.
- CUM: Curva para plato Malta o similares.
- Imprescindible indicar el código del producto solicitado en el pedido. No se admiten devoluciones.
- Los modelos que están en stock son para pedidos unitarios. Si el cliente pide 3 o más unidades se considerará un pedido a medida y en este caso el plazo de servicio será de 20 días como una mampara a medida.
- IVA no incluido en los precios.

* Referencias Stock Xpress. Plazo de entrega 72h.

PROFILTEK

MAMPARAS DE BAÑO A TU MEDIDA

ABATIBLES
SERIE CES
C-80 / C-90

Frontal.
1 hoja abatible

- / Mampara para bañera de con una hoja abatible con posibilidad de apertura interior o exterior
- / Vidrio de seguridad de 6 mm
- / Compensación a pared de hasta 20 mm
- / Mampara reversible
- / El vidrio se sirve con romo y sin pomo
- / Unión con fijos no disponibles en este modelo

STOCK
XPRESS
Entrega en
72h

MODELO
DESDE **154€**



ABATIBLES
SERIE HADA
FRONTAL

1 hoja abatible

- / Mampara para ducha de hoja abatible con posibilidad de apertura interior y exterior
- / Vidrio de seguridad de 6 mm
- / Apertura con elevación
- / Compensación de perfiles de 20 mm
- NI** / Equipada con cierre magnético
- / Sistema de estanqueidad de goma en perfil bisagra
- / Perfil base en acabado Cromo Brillo
- / Pomo Sofía de serie en acabado Cromo Brillo
- / Teknoclean incluido

STANDARD
Entrega en
15 días

MODELO
DESDE **260€**

TEKNO
CLEAN
INCLUIDO



Mampara abatible



Vidrio de seguridad de 6mm



Altura 1.500mm

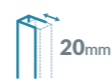

Compensación de perfiles de 20mm por cada lateral



Reversible



Mampara abatible



Vidrio de seguridad de 6mm



Altura 1.950mm



Compensación de perfiles de 20mm



Reversible

TEKNO
CLEAN
INCLUIDO

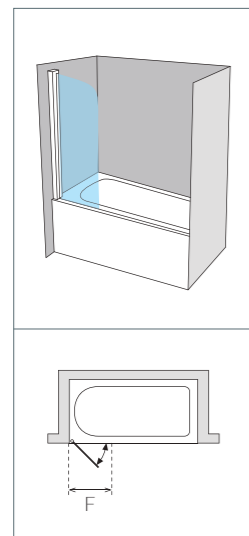

Referencia	Anchura (F) cm	Vidrio Templado 6mm			
		Transparente			
		Blanco		Plata	
		Código	PVP	Código	PVP
C-80	80	208080*	154 €	208880*	161 €
C-90	90	20809*	162 €	208890*	169 €

- Imprescindible indicar el código del producto solicitado en el pedido. No se admiten devoluciones.
- Este modelo está en stock para pedidos unitarios. Si el cliente pide 3 o más unidades se considerará un pedido a medida y en este caso el plazo de servicio será de 20 días como una mampara a medida.
- IVA no incluido en los precios.

* Referencias Stock Xpress. Plazo de entrega 72h.

TARIFA FRONTAL

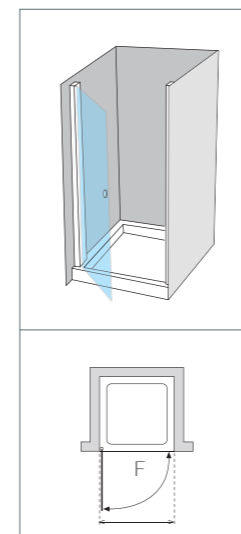

Referencia	Anchura (F) cm	Apertura (mm)	Vidrio Templado 6mm	
			Transparente	
			Plata Alto Brillo	
			Código	PVP
NI HD-70	68-70	600	21867003	260 €
HD-80	78-80	700	21868003	265 €
HD-90	88-90	800	21869003	270 €
NI HD-100	98-100	900	21861003	275 €

- Imprescindible indicar el código del producto solicitado en el pedido. No se admiten devoluciones.
- IVA no incluido en los precios.

NOVEDAD

ABATIBLES
SERIE HADA
FIJO LATERAL

STANDARD
Entrega en
15 días

- / Fijo de unión lateral para serie Hada
- / Vidrio de seguridad de 6 mm
- / Compensación de perfiles de 15 mm para fijo lateral
- / Teknoclean incluido
- / Fijo de unión reversible

MODELO CON FIJO LATERAL DESDE **405€**



NOVEDAD

STANDARD
Entrega en
15 días

ABATIBLES
SERIE HADA
FIJO A CONTINUACIÓN

- / Fijo de unión a continuación para serie Hada
- / Vidrio de seguridad de 6 mm
- / Compensación de perfiles de 15 mm para fijo a continuación
- / Teknoclean incluido

MODELO CON FIJO A CONTINUACIÓN DESDE **390€**



Fijo de unión



Vidrio de seguridad de 6mm



Altura 1.950mm



Compensación de perfiles de 15mm para fijo lateral



Reversible



Incluido



Fijo de unión

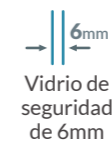

Vidrio de seguridad de 6mm



Altura 1.950mm



Compensación de perfiles de 15mm para fijo a continuación



Reversible



Incluido

TARIFA FIJO LATERAL

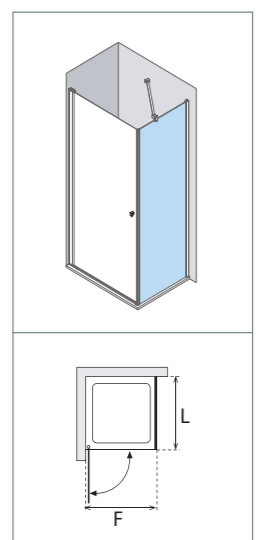

Referencia	Anchura (L) cm	Vidrio Templado 6mm	
		Transparente	
		Plata Alto Brillo	
		Código	PVP
LDF-HD- 70 L	69-70	21887003	145 €
LDF-HD- 80 L	79-80	21888003	150 €
LDF-HD- 90 L	89-90	21889003	155 €
LDF-HD- 100 L	99-100	21881003	160 €

⚠ - Tarifa para fijo lateral. Consultar tarifa del frontal en pg. 31.
- Imprescindible indicar el código del producto solicitado en el pedido. No se admiten devoluciones.
- IVA no incluido en los precios.

TARIFA FIJO A CONTINUACIÓN

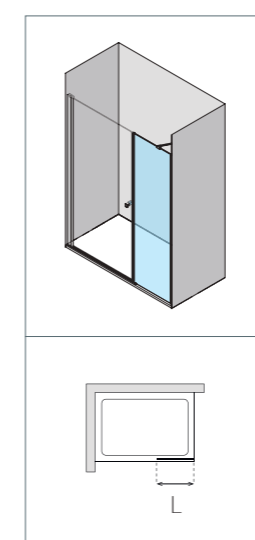

Referencia	Anchura (L) cm	Vidrio Templado 6mm	
		Transparente	
		Plata Alto Brillo	
		Código	PVP
LDF-HD- 20 C	18-20	21872003	130 €
LDF-HD- 40 C	38-40	21874003	135 €
LDF-HD- 60 C	58-60	21876003	140 €
LDF-HD- 70 C	68-70	21877003	145 €

⚠ - Tarifa para fijo a continuación. Consultar tarifa del frontal en pg. 31.
- Imprescindible indicar el código del producto solicitado en el pedido. No se admiten devoluciones.
- IVA no incluido en los precios.

ABATIBLES
SERIE BOB
BO-240

STANDARD
Entrega en
15 días

Frontal.
1 hoja fija + 1 hoja abatible exterior o interior

- / Mampara para ducha con una hoja fija y una hoja abatible de apertura al exterior o interior
- / Vidrio de seguridad de 6 mm
- / Compensación de perfiles de 20 mm por cada lateral
- / Sistema de estanqueidad de goma en perfil bisagra
- / Barras estabilizadoras en Cromo Brillo

MODELO DESDE **443€**

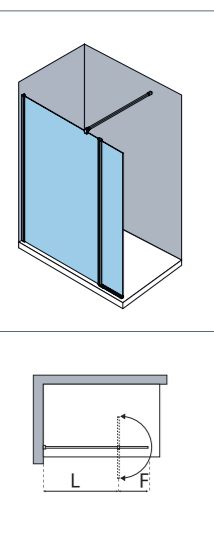
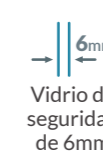

	Anchura (L) = Fijo cm	Anchura (F) = Hoja cm	Vidrio Templado 6 mm					
			Transparente		Arenado Light		Arenado Medium	
			Cromo		Cromo		Cromo	
			Código	PVP	Código	PVP	Código	PVP
Anclaje lado izquierdo	80	35	218201	443 €	218213	461 €	218207	461 €
	90	35	218203	450 €	218215	468 €	218209	468 €
	100	35	218205	460 €	218217	478 €	218211	478 €
Anclaje lado Derecho	80	35	218202	443 €	218214	461 €	218208	461 €
	90	35	218204	450 €	218216	468 €	218210	468 €
	100	35	218206	460 €	218218	478 €	218212	478 €

! - Imprescindible indicar el código del producto solicitado en el pedido. No se admiten devoluciones.
- IVA no incluido en los precios

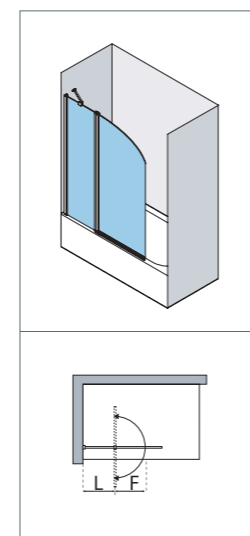

ABATIBLES
SERIE BOB
BO-140

STANDARD
Entrega en
15 días

Frontal.
1 hoja fija + 1 hoja abatible exterior o interior

- / Mampara para bañera con una hoja fija y una hoja abatible de apertura al exterior o interior
- / Vidrio de seguridad de 6 mm
- / Compensación de perfiles de 20 mm por cada lateral
- / Sistema de estanqueidad de goma en perfil bisagra
- / Barras estabilizadoras en Cromo Brillo

MODELO DESDE **406€**



	Referencia	Anchura (L) = Fijo cm	Anchura (F) = Hoja (cm)	Vidrio Templado 6 mm					
				Transparente		Arenado Light		Arenado Medium	
				Cromo		Cromo		Cromo	
				Código	PVP	Código	PVP	Código	PVP
Anclaje lado izquierdo	BO-25	25	75	218101	406 €	218109	421 €	218105	421 €
	BO-40	40	60	218103	427 €	218111	441 €	218107	441 €
Anclaje lado Derecho	BO-25	25	75	218102	406 €	218110	421 €	218106	421 €
	BO-40	40	60	218104	427 €	218112	441 €	218108	441 €

! - Imprescindible indicar el código del producto solicitado en el pedido. No se admiten devoluciones.
- IVA no incluido en los precios

NOVEDAD

PLEGABLES
SERIE DUMAS
FRONTAL

2 hojas plegables

- / Mampara para ducha con hojas plegables hacia el interior
- / Vidrio templado de 3 mm
- / Compensación de perfiles de 30 mm por cada lateral
- / Equipada con con gomas de estanqueidad
- / Doble rodamiento en guías superior e inferior
- / Permiten la fijación por presión sin taladrar la pared
- / Posibilidad de fabricación en acrílico
- / Mampara reversible

MODELO DESDE **215€**

STOCK XPRESS
Entrega en **72h**

Referencias **STANDARD** disponibles
Entrega en **15 días**



NOVEDAD

CORREDERA - PLEGABLE
SERIE DUMAS
ANGULAR

Mampara angular corredera-plegable.
1 hoja fija + 1 hoja corredera + 1 plegable

- / Mampara para ducha con hojas plegables hacia el interior, 1 hoja corredera y 1 hoja fija
- / Vidrio templado de 3 mm
- / Compensación de perfiles de 30 mm por cada lateral
- / Equipada con con gomas de estanqueidad
- / Doble rodamiento en guías superior e inferior
- / Mampara reversible

MODELO DESDE **400€**



STOCK XPRESS
Entrega en **72h**

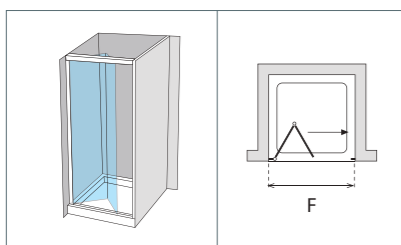

Mampara plegable

Vidrio de seguridad de 3mm

Altura 1.950mm

Compensación de perfiles de 30mm por cada lateral

Reversible

Mampara corredera

Mampara plegable

Vidrio de seguridad de 3mm

Altura 1.950mm

Compensación de perfiles de 30mm por cada lateral

Reversible

Referencia	Anchura (F) cm	Apertura (mm)	Acrílico								Vidrio Templado 3mm			
			Agua Viva				Point				Transparente			
			Blanco		Plata Alto Brillo		Blanco		Plata Alto Brillo		Blanco		Plata Alto Brillo	
			Código	PVP	Código	PVP	Código	PVP	Código	PVP	Código	PVP	Código	PVP
DS-67	67-73	450	2331674*	215 €	2332674	245 €	2331675	215 €	2332675	245 €	2331671	235 €	2332671	265 €
DS-73	73-79	510	2331734*	220 €	2332734	250 €	2331735	220 €	2332735	250 €	2331731	240 €	2332731	270 €
DS-79	79-85	570	2331794*	225 €	2332794	255 €	2331795	225 €	2332795	255 €	2331791	245 €	2332791	275 €
DS-85	85-91	630	2331854*	230 €	2332854	260 €	2331855	230 €	2332855	260 €	2331851	250 €	2332851	280 €
DS-91	91-97	690	2331914*	235 €	2332914	265 €	2331915	235 €	2332915	265 €	2331911	255 €	2332911	285 €

! Imprescindible indicar el código del producto solicitado en el pedido. No se admiten devoluciones.
- Los modelos que están en stock son para pedidos unitarios. Si el cliente pide 3 o más unidades se considerará un pedido a medida y en este caso el plazo de servicio será de 20 días como una mampara a medida.
- IVA no incluido en los precios

* Referencias Stock Xpress. Plazo de entrega 72h.

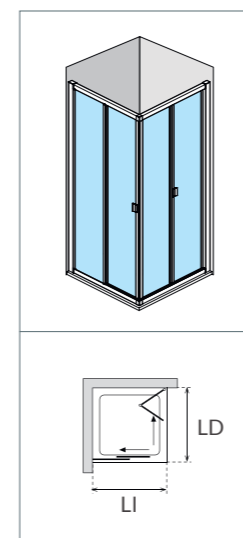

Referencia	Anchura (LD-LI) cm	Apertura (mm)	Vidrio Templado 3mm	
			Transparente	
			Plata Alto Brillo	
			Código	PVP
DS-70 x 70	67-70 x 67-70	610	233001*	400 €
DS-80 x 80	77-80 x 77 x 80	690	233002*	410 €
DS-90 x 90	87-90 x 87x90	800	233003*	420 €
DS-90 x 70	87-90 x 67-70	650	233004*	430 €
DS-100 x 70	97-100 x 67-70	680	233005*	440 €
DS-100 x 80	97-100 x 77-80	740	233006*	450 €

! En modelos rectangulares, el lado plegable coincide con el de menor medida.
! Imprescindible indicar el código del producto solicitado en el pedido. No se admiten devoluciones.
- Los modelos que están en stock son para pedidos unitarios. Si el cliente pide 3 o más unidades se considerará un pedido a medida y en este caso el plazo de servicio será de 20 días como una mampara a medida.
- IVA no incluido en los precios

* Referencias Stock Xpress. Plazo de entrega 72h.

FIJOS
SERIE FADO

1 hoja fija

- / Fijos de vidrio para ducha
- / Vidrio de seguridad 6 mm
- / Compensación de perfiles 15 mm
- / Barra estabilizadora cromada incluida
- / Mampara reversible

STOCK
XPRESS
Entrega en
72h

MODELO
DESDE 209€



MODELO
DESDE 175€

STANDARD
Entrega en
15 días



Mampara
1 hoja fija



Vidrio de
seguridad
de 6mm



Altura
1.950mm



Reversible

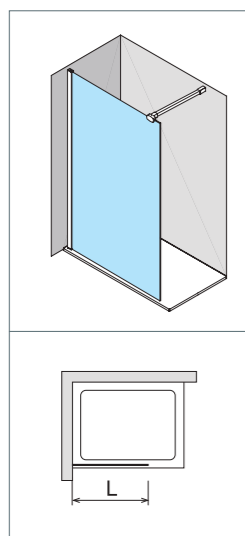

Referencia	Anchura (L) cm	Vidrio Transparente 6 mm					
		Blanco		Plata		Cromo	
		Código	PVP	Código	PVP	Código	PVP
FD-90	90-91	200201*	209 €	200218	213 €	200214*	229 €

- Imprescindible indicar el código del producto solicitado en el pedido. No se admiten devoluciones.
- Este modelo está en stock para pedidos unitarios. Si el cliente pide 3 o más unidades se considerará un pedido a medida y en este caso el plazo de servicio será de 20 días como una mampara a medida.
- IVA no incluido en los precios

* Referencias Stock Xpress. Plazo de entrega 72h.
Este modelo de fijo no se suministra unido a mamparas

PIVOTANTE
SERIE PÁDOVA

1 hoja pivotante

- / Mampara para ducha con 1 hoja pivotante
- / Fabricación en acrílico
- / Eje de giro a 18 cm desde el marco

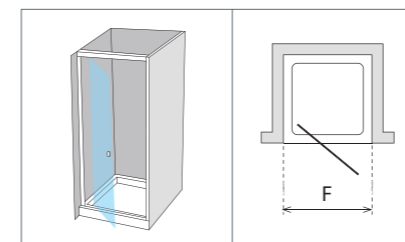

Altura
1.950mm



Reversible

Referencia	Anchura (F) cm	Apertura (mm)	Acrílico			
			Agua Viva		Point	
			Blanco			
			Código	PVP	Código	PVP
PDV-71	71-75	390	209171		209371	
PDV-75	75-79	430	209175	175 €	209375	175 €
PDV-79	79-83	470	209179		209379	
PDV-83	83-87	510	209183		209383	
PDV-87	87-91	550	209187	188 €	209387	188 €
PDV-91	91-95	590	209191		209391	

- Imprescindible indicar el código del producto solicitado en el pedido. No se admiten devoluciones.
- IVA no incluido en los precios.

GOTHAM

PLATO DE DUCHA
RECORTABLE
A MEDIDA

- / Textura Pizarra.
- / Altura 3 cm.
- / Plato rectangular extraplano de resina con cargas minerales.
- / Posibilidad de corte a medida en la zona de secado SIN COSTE ADICIONAL.
- / Incluye desagüe sifónico de gran caudal (90 Ø mm.) extraplano con rejilla inox. a ras de plato.
- Diseño cuadrado.

-  EXTRAPLANO
-  SÓLIDO
-  CORTE A MEDIDA
-  FÁCIL DE LIMPIAR

COLORES DISPONIBLES



CARACTERÍSTICAS

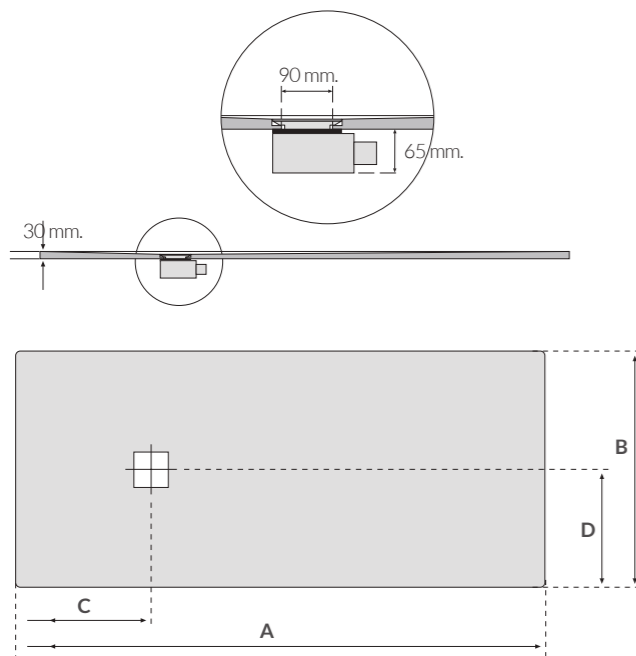

PLAZO DE ENTREGA
DIMENSIONES
EN STOCK

72
HORAS*

*Plazo de entrega:
Desde 3 días hábiles

5 DÍAS
HÁBILES PARA
RESTO DE
DIMENSIONES
Y/O PLATOS
CON CORTE
ESPECIAL



PLATO GOTHAM
TEXTURA PIZARRA. COLOR NEGRO

A	B	C	D
80	70	41	35
80	80	40	40
80	90	40	45
80	100	45	50
90	70	41	35
90	80	41	40
90	90	45	45
90	100	45	50
100	70	41	35
100	80	41	40
100	90	45	45
100	100	50	50
120	70	41	35
120	80	41	40
120	90	45	45
120	100	45	50
140	70	41	35
140	80	41	40
140	90	45	45
140	100	45	50
160	70	41	35
160	80	41	40
160	90	45	45
160	100	62	50
180	70	61	35
180	80	61	40
180	90	61	45
180	100	61	50
200	70	61	35
200	80	61	40
200	90	61	45
200	100	62	50

*Para resto de medidas, consultar con Atención al cliente.
Unidades en cm.

TARIFA

Largo (A)	Ancho (B)			
	70	80	90	100
80	235 €	250 €*	290 €	320 €
90	245 €	280 €	315 €*	345 €
100	260 €*	315 €*	350 €	360 €*
110	295 €	340 €	380 €	395 €
120	315 €*	370 €*	400 €*	430 €*
130	345 €	375 €	420 €	460 €
140	375 €*	410 €*	455 €*	500 €*
150	400 €	435 €	480 €	545 €
160	425 €*	485 €*	515 €*	580 €*
170	450 €	510 €	545 €	610 €
180	480 €*	540 €*	590 €*	645 €*
190	510 €	555 €	615 €	675 €
200	540 €	580 €*	645 €	715 €

Cotas en cm.
IVA no incluido.

Incrementos RAL	
RAL DE 80-120 cm	+40 €
RAL DE 120-160 cm	+80 €
RAL DE 160-200 cm	+120 €

IVA no incluido.



* Referencias en stock, plazo de entrega 72 horas.
Plazo de entrega para el resto de dimensiones y/o platos con corte especial: 5 días hábiles.
Plazo de entrega para colores RAL bajo pedido: 21 días hábiles.

COMPLEMENTOS OPCIONALES

PANELES LATERALES



FALDÓN DE SOBRE ELEVACIÓN

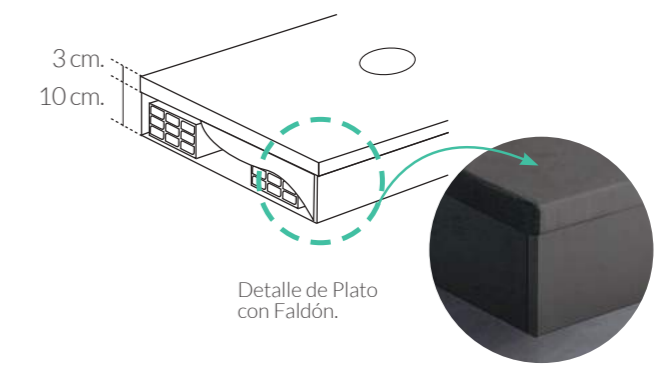

Paneles laterales	Colores disponibles	Colores bajo pedido
80 x 55 x 1,2 cm.	180 €	200 €
161 x 55 x 1,2 cm.	230 €	260 €
180 x 55 x 1,2 cm.	260 €	290 €
Faldón sobre elevación 180 x 10 x 1,2 cm.	115 €	130 €
Perfil remate Gotham	35 €/ml	

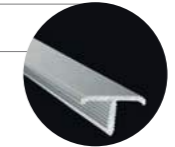

IVA no incluido.

CONDICIONES GENERALES DE VENTA

PEDIDOS

Las descripciones, datos e imágenes contenidas en los soportes físicos, como catálogos, folletos, trípticos o digitales (www.profiltek.com), deben considerarse como **meramente informativos**. PROFILTEK SPAIN, S.A. se reserva el derecho a modificar parcial o totalmente los productos en cualquier momento, sin previo aviso y sin obligación para el fabricante o distribuidor de suministro de los modelos presentados.

Todos los pedidos deberán ser remitidos por los medios que PROFILTEK SPAIN, S.A. pone a disposición del distribuidor. Por escrito (fax o email) mandando la plantilla suministrada al efecto, especialmente los pedidos atípicos o de difícil interpretación. Por medios digitales, a través de las herramientas On Line disponibles a tal efecto en nuestra web.

Los pedidos se considerarán en firme en el momento de su recepción, no aceptándose anulaciones. En caso contrario, PROFILTEK SPAIN, S.A. se reserva el derecho a facturar los gastos ocasionados.

PLAZOS DE ENTREGA

Los plazos de entrega son informativos, y no supondrán en ningún caso motivo de anulación total o parcial del pedido, ni motivo de reclamación de responsabilidad a ningún efecto. En caso que el plazo de entrega sea indispensable para el comprador deberá especificarlo por escrito en el momento de cursar el pedido.

PRECIOS

Los precios de venta son los indicados en la tarifa vigente en el momento de la recepción del pedido. PROFILTEK SPAIN, S.A. se reserva el derecho de revisar y variar dichos precios incluso sin previo aviso.

Serán cargados en factura los impuestos según la legislación vigente en cada momento.

CONDICIONES DE PAGO

Las primeras ventas, hasta la concesión de la oportuna clasificación de riesgo, se abonarán **mediante pago con tarjeta, transferencia anticipada o efectivo** A LA DES-CARGA.

Una vez concedida la clasificación crediticia, los importes facturados serán girados a 30 días en la cuenta bancaria facilitada por el cliente (para lo cual, el cliente deberá remitir el correspondiente mandato SEPA debidamente cumplimentado y firmado), sin perjuicio de acuerdo distinto entre cliente y PROFILTEK SPAIN, S.A.

Las facturas emitidas por PROFILTEK SPAIN, S.A., originadas por entrega de productos o prestación de servicios según pedido del comprador, se pagarán por la totalidad del importe de la factura, sin ningún tipo de deducción, en las fechas estipuladas y de conformidad con los plazos y medios de pago acordados.

Las mercancías, hasta su pago completo, son de la exclusiva propiedad de PROFILTEK SPAIN, S.A. a quien faculta el comprador para que, en caso de impago, pueda retirarlas si aún se encuentran en las instalaciones de este.

Cualquier cantidad impagada a la fecha de vencimiento devengará los siguientes gastos adicionales con cargo al cliente:

Por gastos de devolución: un 8% del nominal impagado, con un mínimo de 18 €.

Por intereses de demora: al tipo de interés legal del dinero vigente en España más un 2% de diferencial, con un tipo de interés mínimo del 8%.

Indemnización por costes de cobro: 30% del nominal. La indemnización no podrá superar, en ningún caso, el 15 por ciento de la cuantía de la deuda, excepto en los casos en que la deuda no supere los 30.000 euros en los que el límite de la indemnización estará constituido por el importe de la deuda de que se trate.

Si en la opinión del vendedor se ha producido un deterioro en la capacidad crediticia del comprador, todas las facturas en circulación se considerarán de inmediato vencidas y exigirá su pago, y ello, con independencia de que para su abono el cliente hubiera librado cualquier efecto (letra, cheque o pagaré).

TRANSPORTE

De observar el comprador algún vicio o defecto en la mercancía suministrada en el momento de la entrega, deberá hacerlo constar en el correspondiente albarán de entrega.

La pérdida o daños que pueda sufrir la mercancía vendida son a cargo del comprador a partir del momento en que queda a su disposición, solo **pudiéndose gestionar reclamaciones hasta 24 horas después de la entrega**.

En pedidos superiores a 60 € (sin IVA) los portes serán gratuitos, siendo la mercancía entregada siempre en el domicilio del cliente dentro de la península. En los inferiores a este importe se efectuará un recargo de 9 € (sin IVA) en concepto de gastos de transporte o envío de mercancía.

Para pedidos fuera de la península las condiciones de entrega y portes serán pactados expresamente.

GARANTÍA

La mercancía está **garantizada según la normativa europea vigente**. Dicha garantía comprende 5 años a partir de la fecha de factura del producto, y se considerarán válidas aquellas reclamaciones que sean realizadas por escrito.

La garantía no cubre deterioros no imputables al producto, ni aquellos que provienen de deficiencias en el montaje y la instalación del producto, o derivados de negligencia en su manipulación.

PROFILTEK SPAIN, asume la garantía de sus productos, quedando entendido y expresamente convenido que dicha garantía se limitará a la sustitución de los productos que resultasen defectuosos, con exclusión de cualquier otra compensación, daños o interés.

DEVOLUCIONES

Las anulaciones de pedidos en curso de fabricación se deben gestionar con el departamento de Administración De Ventas.

En el caso de mamparas a medida o mamparas Standard que no se encuentren en stock, no se aceptarán anulaciones tras estar finalizada completamente su fabricación; si la mampara no está completamente acabada, pero el vidrio/acrílico está procesado, ADV lo cotizará y le informará del coste, gestionando el envío de este material al cliente en caso de ser requerido.

No se aceptará ninguna devolución que no haya sido previamente autorizada por PROFILTEK SPAIN, S.A., y que no vaya acompañada del documento que así lo justifique (PARTE O ALBARÁN DE RECOGIDA).

Para la obtención de dicho documento será necesario haber comunicado a nuestro departamento de SAT de forma detallada el motivo que justifique dicha devolución, realizando posteriormente un estudio técnico para determinar la conformidad.

Las devoluciones aceptadas de producto en stock tendrán un cargo de 25 € + IVA en concepto de portes. No se aceptará una devolución de una mampara en stock que tenga el embalaje deteriorado o manipulado.

En caso de devoluciones improcedentes, PROFILTEK SPAIN, S.A. se reserva el derecho a pasar cargo al cliente por el valor de la mercancía y los gastos ocasionados.

JURISDICCIÓN

El cliente acepta las condiciones derivadas de lo convenido en el presente contrato, ambas partes con renuncia a su fuero propio, se someten expresamente a la jurisdicción de los Juzgados y Tribunales de Valencia.



Realiza tus pedidos a través del
Decorador Virtual
y acumula puntos que podrás canjear por regalos.



MAMPARAS DE BAÑO A TU MEDIDA

PROFILTEK SPAIN, S.A. Ctra. Nacional 340 (Km. 938) - 46510 Quartell (Valencia) España
Comercial - Pedidos: Tel. 962 602 062 - Fax 901 252 625 | **Administración:** Tel. 962 605 145 - Fax 962 602 525
SAT: Tel. 962 605 144 - Fax 901 101 324 | www.profiltek.com | atclient@profiltek.com | pedidos@profiltek.com

AVISO LEGAL
Precios válidos salvo error tipográfico o fin de existencias. Esta tarifa anula a las anteriores. PROFILTEK se reserva el derecho a aportar modificaciones parciales o totales e incluso la retirada de catálogo sin necesidad de previo aviso y sin obligación de suministro de los modelos presentados. La decoración, datos, características y tonalidad de los colores que aparecen en este catálogo no son vinculantes para el fabricante y/o distribuidor.





MAMPARAS DE BAÑO A TU MEDIDA

profiltek.com

