



bathroom collection





my shower

estética y
vanguardia

medidas, materiales, texturas y colores
nuevo compuesto más ligero con terminación
gel coat de alta resistencia



S O L I D S U R F A C E T E X T U R E

En Ohmyshower aplicamos nuestra exclusiva textura en la fabricación de los platos de ducha y paneles decorativos . Opcionalmente también se aplica sobre la superficie de las encimeras de baño y estantes.





Ohmyshower, equipamiento para el baño, avanza de nuevo en su sector aportando a su mercado una cuidada selección de productos para satisfacer distintos estilos que convergen en una sociedad cada vez más exigente y cosmopolita.

A través de la constante investigación de productos y mercados, nuestra fabricación se ha posicionado hoy en día como una de las más competitivas, aportando así una inmejorable relación calidad-precio dentro del marco comercial que nos engloba a corto y medio plazo.

Nuestras colecciones de platos de ducha en colores y medidas desarrollados por nuestro departamento creativo y técnico nos permiten presentarnos al mercado con una amplia gama de soluciones para el espacio del baño. El esfuerzo tecnológico y logístico, la inversión diaria, el capital humano y la vocación de servicio están pensados para crecer. Crecer para ti.

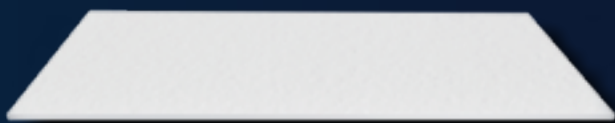



Estancia aprox: **3,5 m²**

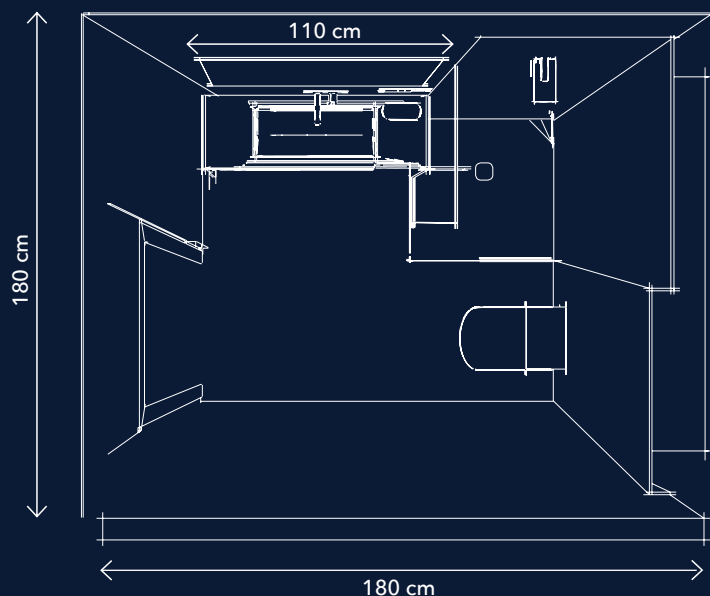

espacios resolutivos

múltiples soluciones para tu baño

Ohmyshower nos ofrece la posibilidad de personalizar y adaptar los espacios desarrollando múltiples soluciones.

Espacios creativos donde encontrar la solución y emplear al máximo el espacio disponible, integrando platos de ducha e incluso lavabos.

Ohmyshower presenta soluciones integrales en sus espacios, coordinando sin uniones perceptibles y estanqueidad absoluta.

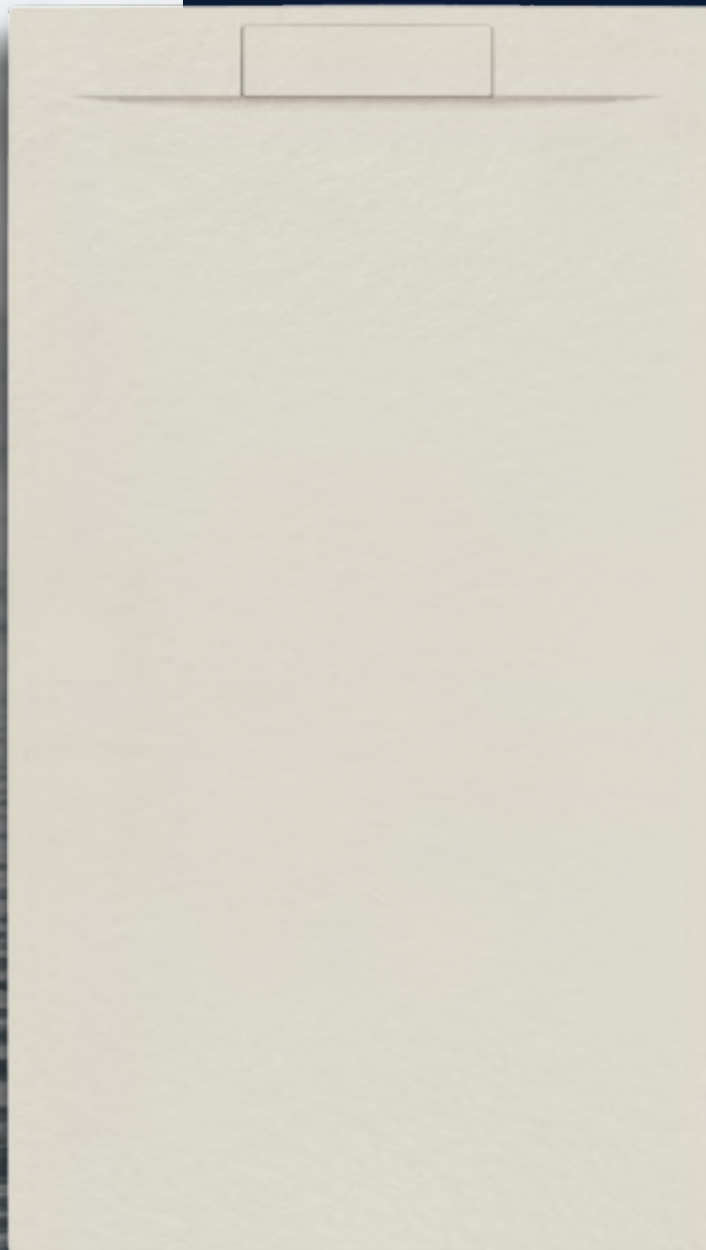

HERMES



NATURE

platos de ducha



MARCO

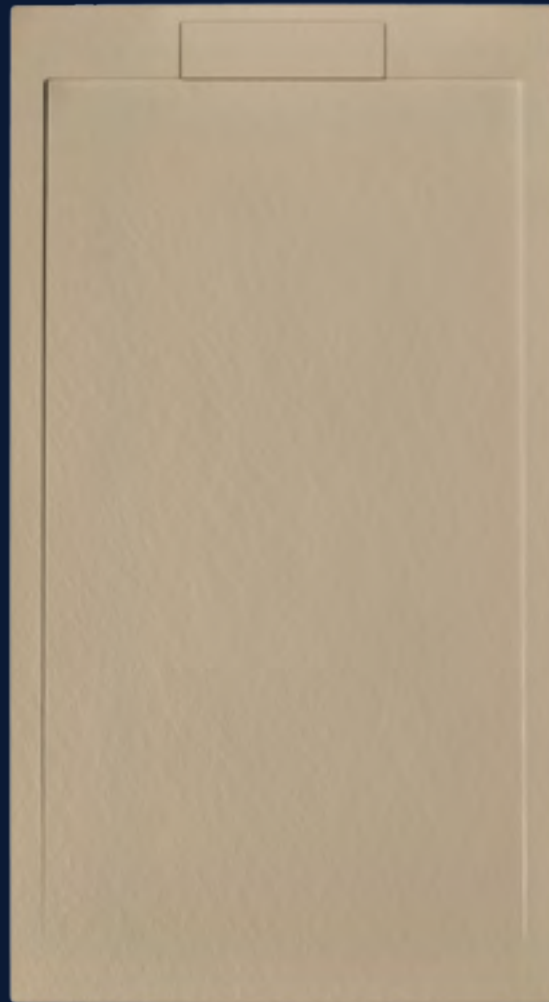

NEO

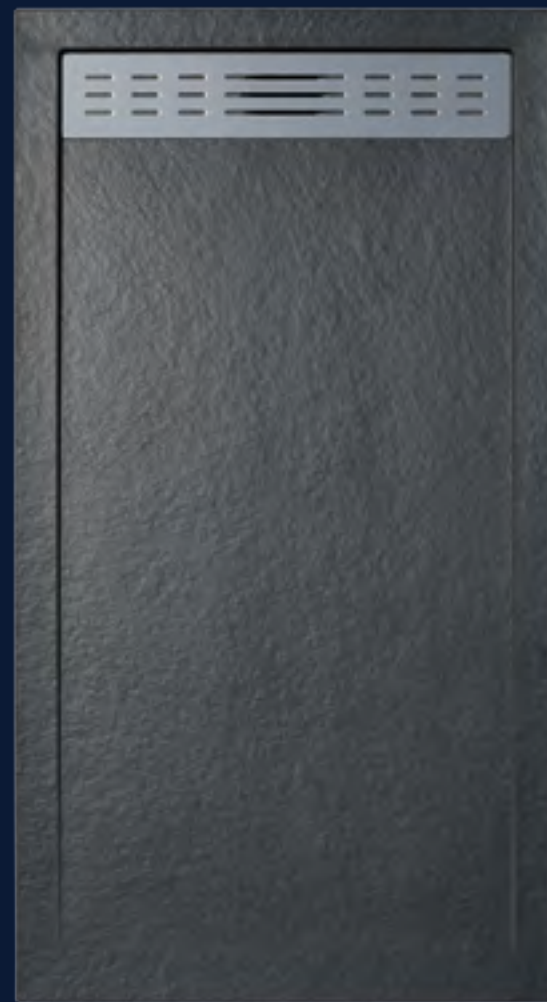

PREMIUM

CARACTERÍSTICAS DE TODOS NUESTROS PLATOS DE DUCHA

COMPOSICIÓN

Resina de poliéster y cargas de última generación.

FUNDA EXTERIOR

Gel Coat antideslizante de alta resistencia.

TEXTURA

Pizarra natural Clase C3.



Sin Porosidad



Fácil Transporte



Antideslizante



Fácil Instalación



Fácil Limpieza



Antibacteriano



serie HERMES

Oh
my shower



diseño vanguardista

Ohmyshower presenta la serie HERMES, una alternativa al plato clasico. Gracias a su pendiente y a la situación de su válvula, este modelo garantiza un perfecto flujo y evacuación del agua. Permite corte en tres de sus lados.



serie HERMES

Ancho (cm)	PRECIO (€)		Largo (cm)			
	100	120	140	160	180	200
70	223	257	280	309	345	378
80	239	276	302	323	364	408
90	252	293	314	338	397	462
100	270	315	349	379	454	490

Datos expresados en EUROS

Tarifa P.V.P.

- Válvula y Tapa resina incluidas en el precio
- Portes pagados en Península y Baleares
- Plazo de entrega semanal en color blanco, otros colores consultar
- Color estándar: Blanco, Grafto, Beige, Gris Perla, Gris y Moka
otros colores carta RAL cargo de 45 euros neto
- Para corte a medida se tarifa la medida superior,
cortes especiales (cajeados, diagonales, etc.) 40 euros neto
- Forma de pago 30 días con riesgo comercial



FABRICADO
A MEDIDA

ACABADOS Y COLORES ESTÁNDAR

Otros colores: consultar disponibilidad RAL

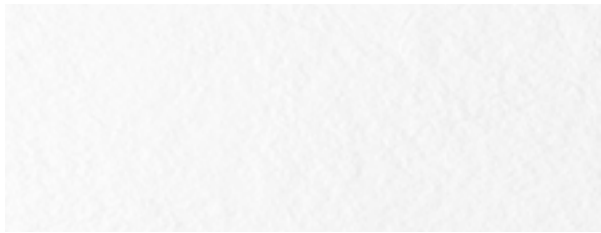

BLANCO 9003

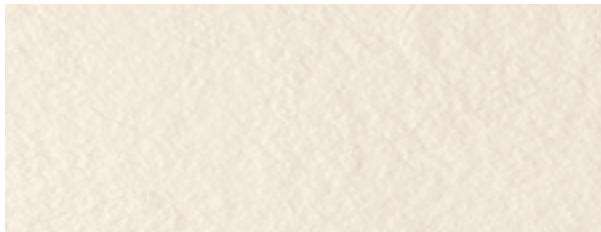

BEIGE 9001

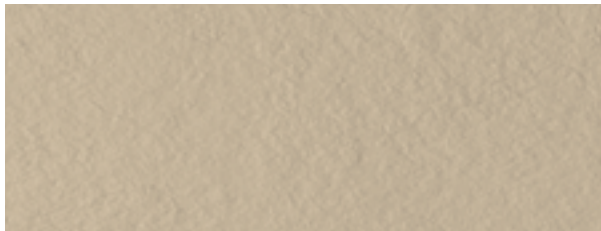

MOKA 1001

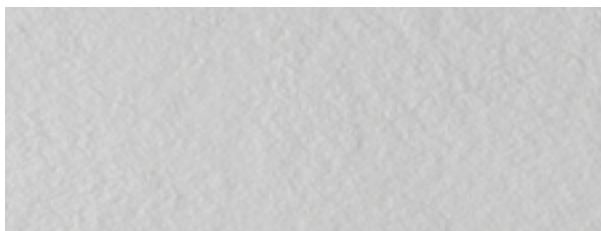

GRIS PERLA 7035

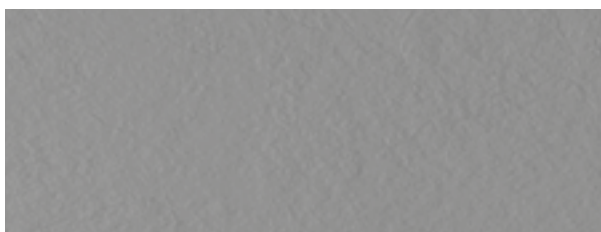

GRIS 7037

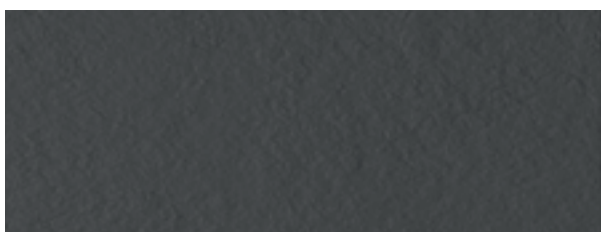

GRAFITO 7016

MEDIDAS DISPONIBLES EN EL MODELO HERMES

LARGO

100 120 140 150 160 170 180 200

ANCHO

70 80 90 100

ANCHO 70			ANCHO 80			ANCHO 90			ANCHO 100		
LARGO	GROSOR	PESO	LARGO	GROSOR	PESO	LARGO	GROSOR	PESO	LARGO	GROSOR	PESO
100	25 mm	28 kg	100	25 mm	31 kg	100	30 mm	33 kg	100	30 mm	36 kg
120	25 mm	31 kg	120	25 mm	38 kg	120	30 mm	38 kg	120	30 mm	42 kg
140	27 mm	37 kg	140	27 mm	42 kg	140	30 mm	46 kg	140	30 mm	51 kg
160	29 mm	44 kg	160	29 mm	49 kg	160	30 mm	55 kg	160	30 mm	60 kg
180	29 mm	49 kg	180	29 mm	55 kg	180	30 mm	61 kg	180	30 mm	67 kg
200	30 mm	56 kg	200	30 mm	62 kg	200	30 mm	71 kg	200	30 mm	78 kg

LOS PESOS DETALLADOS CORRESPONDEN AL PESO BRUTO DEL PRODUCTO



VÁLVULA MODELO HERMES

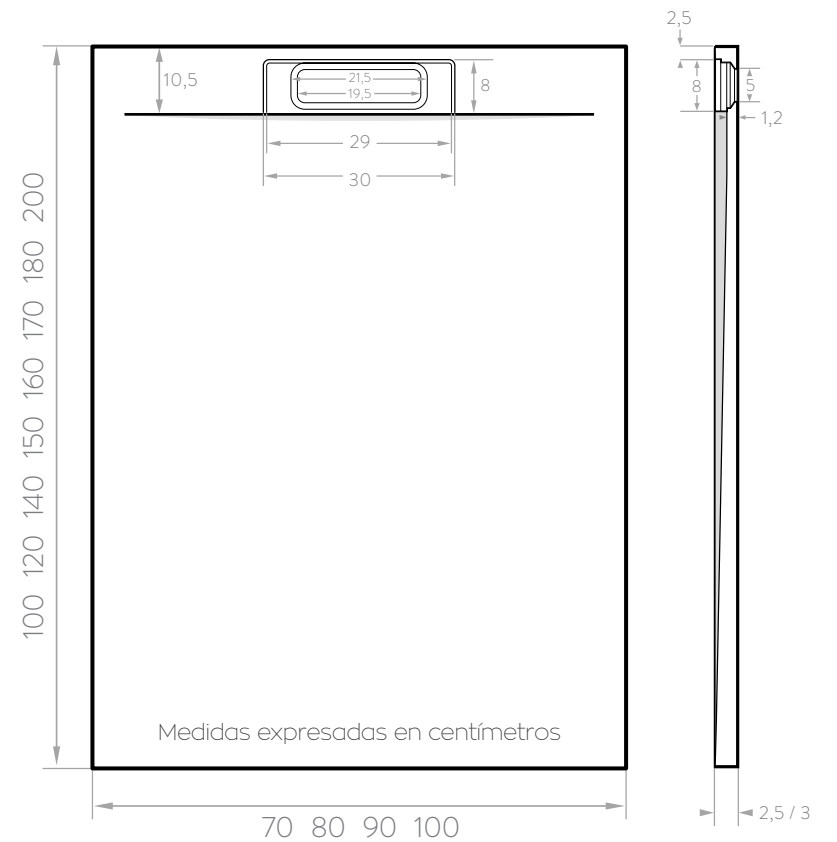



serie NATURE

Oh
my shower



diseño elegante

Nature de **Ohmyshower** es un plato de ducha con un diseño elegante y con dimensiones recortables a la medida. Está fabricado en resinas con textura pizarra, un material agradable al tacto, resistente y de fácil mantenimiento.

La situación del desagüe favorece el flujo perimetral del agua.

La Serie Nature puede ser colocada de forma empotrada o sobre plano.

serie NATURE



FABRICADO
A MEDIDA



PRECIO (€)

Largo (cm)

Ancho (cm)	Largo (cm)														
	80	90	100	110	120	130	140	150	160	170	180	190	200	220	240
70	214	214	223	240	257	273	280	298	309	328	345	369	378	460	-
75	-	-	232	243	260	290	290	315	315	350	350	374	389	495	-
80	221	221	239	252	276	288	302	309	323	351	364	390	408	495	625
90	-	235	252	273	293	305	314	328	338	380	397	442	462	535	625
100	-	-	270	315	315	349	349	364	379	430	454	472	490	570	625
120	-	-	-	360	360	450	450	487	487	580	580	665	665	665	-

Datos expresados en EUROS

Tarifa P.V.P.

- Válvula y rejilla inox incluidas en el precio
- Portes pagados en Península y Baleares
- Plazo de entrega semanal en color blanco, otros colores consultar
- Color estándar: Blanco, Grafto, Beige, Gris Perla, Gris y Moka
otros colores carta RAL cargo de 45 euros neto
- Para corte a medida se tarifa la medida superior,
cortes especiales (cajeados, diagonales, etc.) 40 euros neto
- Forma de pago 30 días con riesgo comercial

ACABADOS Y COLORES ESTÁNDAR

Otros colores: consultar disponibilidad RAL

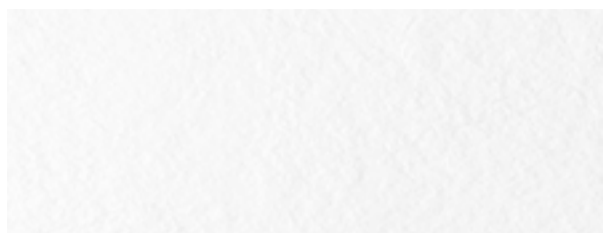

BLANCO 9003

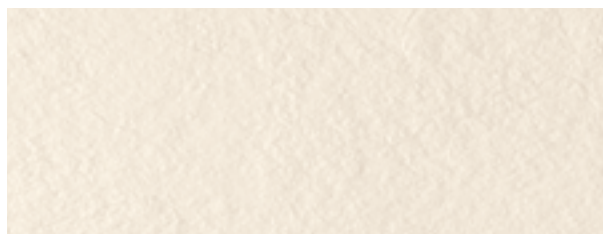

BEIGE 9001

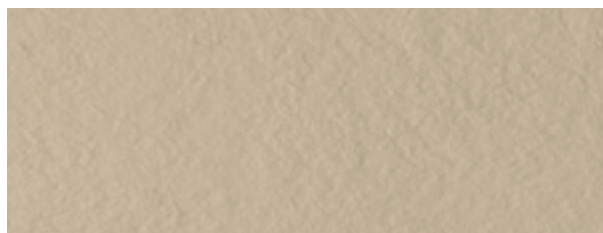

MOKA 1001

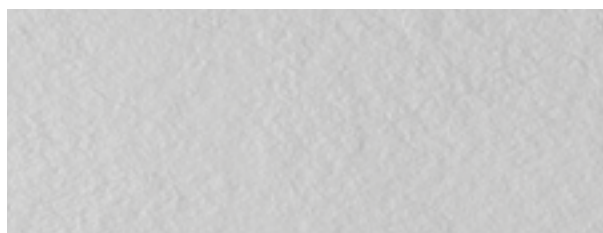

GRIS PERLA 7035

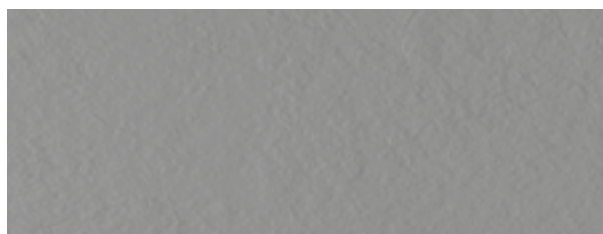

GRIS 7037

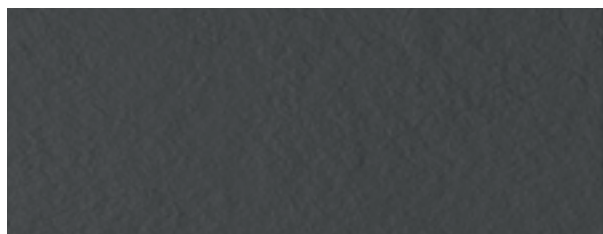

GRAFITO 7016

MEDIDAS DISPONIBLES EN EL MODELO NATURE

LARGO

80 90 100 110 120 130 140 150 160 170 180 190 200 220 240

ANCHO

70 75 80 90 100 120

ANCHO 70 / 75 / 80

COTA DESAGÜE A	GROSOR	PESO	
80	30 cm	25 mm	19 / 23 kg
80 x 80	Central	25 mm	23 kg
90	30 cm	25 mm	22 / 24 kg
100	30 cm	25 mm	23 / 26 / 28 kg
110	30 cm	25 mm	27 / 29 / 30 kg
120	35 cm	25 mm	29 / 31 / 33 kg
130	35 cm	27 mm	33 / 35 / 37 kg
140	40 cm	27 mm	35 / 37 / 40 kg
150	40 cm	29 mm	39 / 42 / 45 kg
160	45 cm	29 mm	42 / 45 / 47 kg
170	45 cm	29 mm	44 / 47 / 49 kg
180	50 cm	29 mm	47 / 50 / 53 kg
190	50 cm	30 mm	52 / 55 / 59 kg
200	50 cm	30 mm	54 / 59 / 61 kg
220	Central	30 mm	59 / 65 / 67 kg

ANCHO 90 / 100

COTA DESAGÜE A	GROSOR	PESO	
90 x 90	Central	30 mm	26 kg
100 x 90	30 cm	30 mm	31 kg
100 x 100	Central	30 mm	34 kg
120	35 cm	30 mm	36 / 40 kg
140	40 cm	30 mm	44 / 49 kg
150	40 cm	30 mm	50 / 55 kg
160	45 cm	30 mm	53 / 59 kg
170	45 cm	30 mm	56 / 62 kg
180	50 cm	30 mm	59 / 65 kg
190	50 cm	30 mm	65 / 72 kg
200	50 cm	30 mm	69 / 76 kg
220	Central	30 mm	75 / 83 kg
240 x 100	Central	30 mm	86 kg

ANCHO 120

COTA DESAGÜE A	GROSOR	PESO	
120	Central	30 mm	49 kg
160	Central	30 mm	69 kg
220	Central	30 mm	99 kg

LOS PESOS DETALLADOS CORRESPONDEN AL PESO BRUTO DEL PRODUCTO

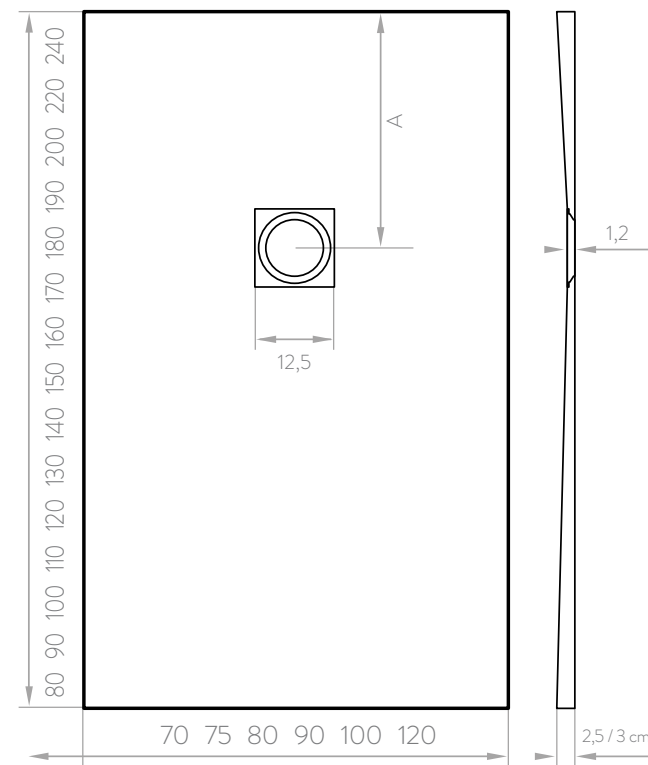



serie MARCO

Oh
my shower



diseño adaptable

El plato Nature Marco, como su nombre indica, tiene la característica de adaptarse a cualquier situación por complicada que esta sea.

Con la máxima seguridad hermética por su marco exterior adaptable. La serie Nature Marco le invita a entrar y disfrutar, una y otra vez, de su espacio de baño.

Con dimensiones recortables a la medida deseada, está fabricado en resinas, un material agradable al tacto, resistente y de fácil mantenimiento.

serie MARCO



FABRICADO
A MEDIDA



MARCO ESTÁNDAR

PRECIO MARCO (€)		Largo (cm)									
		80	90	100	120	140	150	160	170	180	200
Ancho (cm)	70			268	308	336	358	371	394	414	455
	80	265		287	331	362	371	388	421	437	490
	90		285	302	352	377	395	406	460	476	
	100			325	380	420		455			

Datos expresados en EUROS

Tarifa P.V.P.

- Válvula y rejilla inox incluidas en el precio
- Portes pagados en Península y Baleares
- Plazo de entrega semanal en color blanco, otros colores consultar
- Color estándar: Blanco, Grafito, Beige, Gris Perla, Gris y Moka
otros colores carta RAL cargo de 45 euros neto
- Forma de pago 30 días con riesgo comercial

MARCO MEDIDA FORMATO

PRECIO MARCO ADAPTABLE (€)		Precio para marco a 4 lados														Largo (cm)														
		80	90	100	110	120	130	140	150	160	170	180	190	200	220	240														
Ancho (cm)	70	321	321	335	360	386	410	420	447	464	492	518	554	567	690	-														
	75	-	-	349	365	390	435	435	473	473	525	525	584	584	745	-														
	80	331	331	359	378	414	432	453	463	485	527	546	585	612	745	835														
	90	-	352	378	410	440	460	471	492	507	570	596	663	693	805	900														
	100	-	-	405	473	473	524	524	546	569	645	681	708	735	855	940														
	120	-	-	-	540	540	675	675	730	730	870	870	995	995	995	-														

Datos expresados en EUROS

Tarifa P.V.P.

- Válvula y rejilla inox incluidas en el precio
- Portes pagados en Península y Baleares
- Plazo de entrega semanal en color blanco, otros colores consultar
- Color estándar: Blanco, Grafito, Beige, Gris Perla, Gris y Moka
otros colores carta RAL cargo de 45 euros neto
- Para corte a medida se tarifa la medida superior,
cortes especiales (cajeados, diagonales, etc.) 40 euros neto
- Forma de pago 30 días con riesgo comercial

Precio para marco a 3 lados (aplicar un 5% de descuento sobre tarifa)

Precio para marco a 2 lados (aplicar un 10% de descuento sobre tarifa)

Precio para marco a 1 lado (aplicar un 15% de descuento sobre tarifa)

ACABADOS Y COLORES ESTÁNDAR

Otros colores: consultar disponibilidad RAL



MEDIDAS DISPONIBLES EN EL MODELO MARCO

LARGO

80 90 100 110 120 130 140 150 160 170 180 190 200 220 240

ANCHO

70 75 80 90 100 120

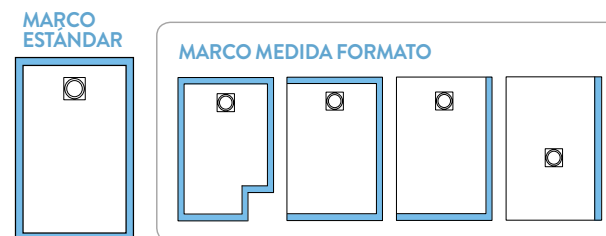

* Detalle técnico en la sección NATURE

* Aumento del peso bruto de aproximadamente un 10% con respecto al modelo NATURE

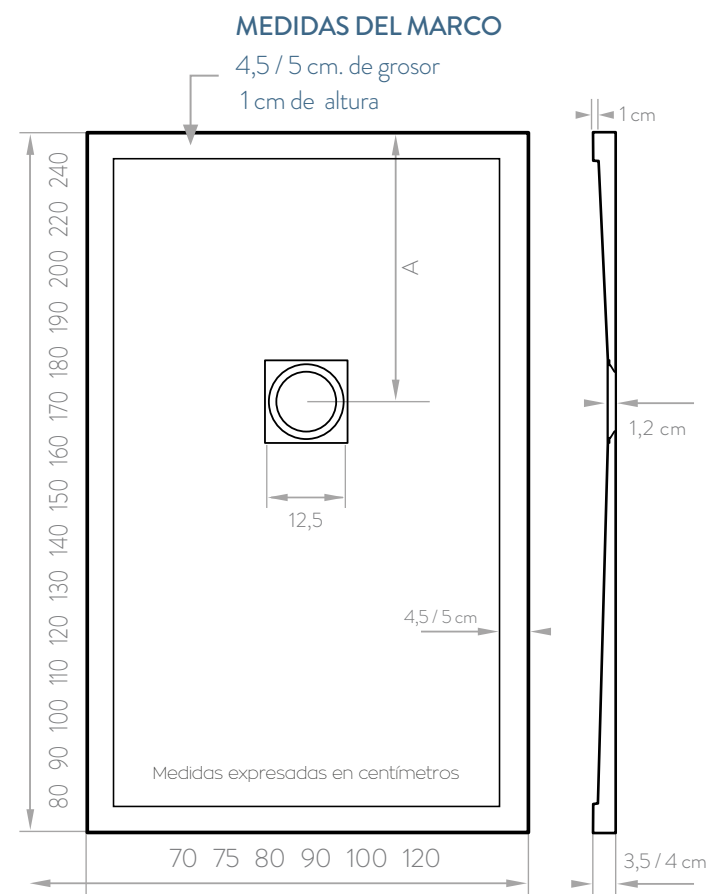



serie NEO

Oh
my shower



diseño actual

A petición de las tendencias del mercado, esta serie se presenta como una variante del plato convencional, adoptando un diseño que gracias a su válvula oculta consigue dar un acabado moderno al entorno del baño.

Su pendiente favorece la evacuación de agua respetando siempre los caudales de 30 L/minuto.

serie NEO



PRECIO (€)

Largo (cm)

Ancho (cm)	Largo (cm)					
	100	120	140	160	180	200
70	286	326	352	385	427	465
80	305	347	377	401	449	499
90	320	367	391	419	487	561
100	340	392	431	466	552	595

Datos expresados en EUROS

Tarifa P.V.P.

- Válvula y Tapa resina incluidas en el precio
- Portes pagados en Península y Baleares
- Plazo de entrega semanal en color blanco, otros colores consultar
- Color estándar: Blanco, Grafito, Beige, Gris Perla, Gris y Moka
otros colores carta RAL cargo de 45 euros neto
- Para corte a medida se tarifa la medida superior,
cortes especiales (cajeados, diagonales, etc.) 40 euros neto
- Forma de pago 30 días con riesgo comercial



FABRICADO
LARGO A MEDIDA

ACABADOS Y COLORES ESTÁNDAR

Otros colores: consultar disponibilidad RAL

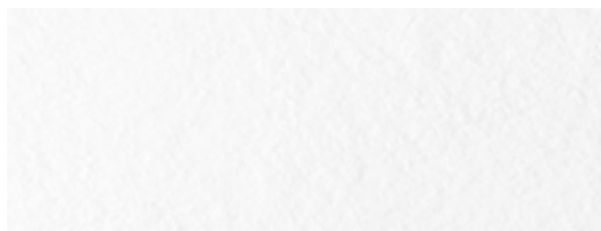

BLANCO 9003

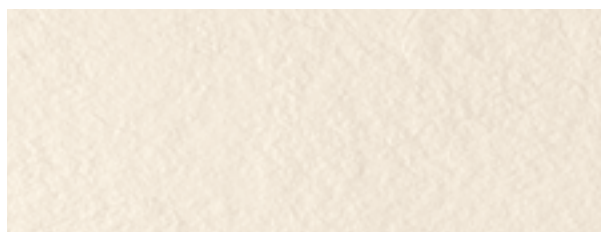

BEIGE 9001

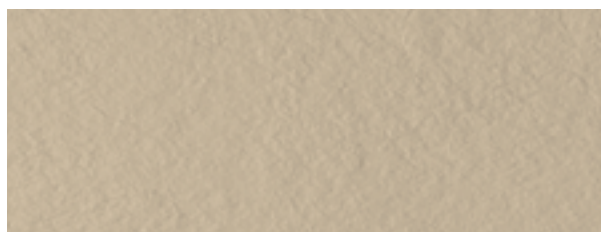

MOKA 1001

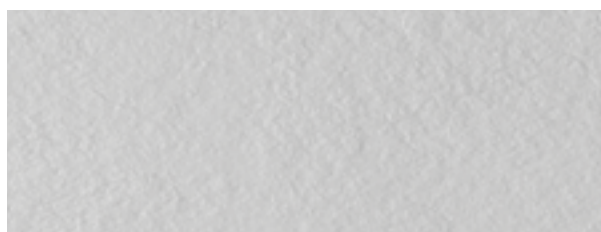

GRIS PERLA 7035

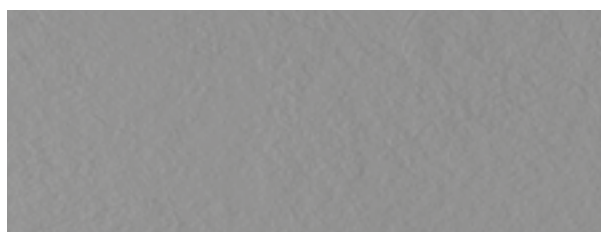

GRIS 7037

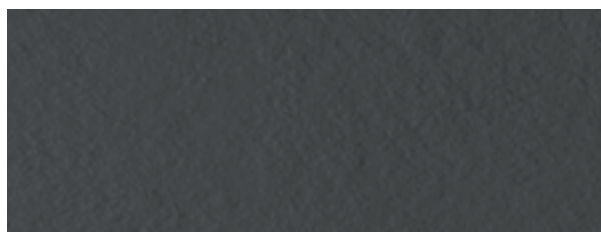

GRAFITO 7016

MEDIDAS DISPONIBLES EN EL MODELO NEO

LARGO

100 120 140 150 160 170 180 200

ANCHO

70 80 90 100

ANCHO 70			ANCHO 80			ANCHO 90			ANCHO 100		
LARGO	GROSOR	PESO	LARGO	GROSOR	PESO	LARGO	GROSOR	PESO	LARGO	GROSOR	PESO
100	25 mm	28 kg	100	25 mm	31 kg	100	30 mm	33 kg	100	30 mm	36 kg
120	25 mm	31 kg	120	25 mm	38 kg	120	30 mm	38 kg	120	30 mm	42 kg
140	27 mm	37 kg	140	27 mm	42 kg	140	30 mm	46 kg	140	30 mm	51 kg
160	29 mm	44 kg	160	29 mm	49 kg	160	30 mm	55 kg	160	30 mm	60 kg
180	29 mm	49 kg	180	29 mm	55 kg	180	30 mm	61 kg	180	30 mm	67 kg
200	30 mm	56 kg	200	30 mm	62 kg	200	30 mm	71 kg	200	30 mm	78 kg

LOS PESOS DETALLADOS CORRESPONDEN AL PESO BRUTO DEL PRODUCTO



VÁLVULA MODELO NEO

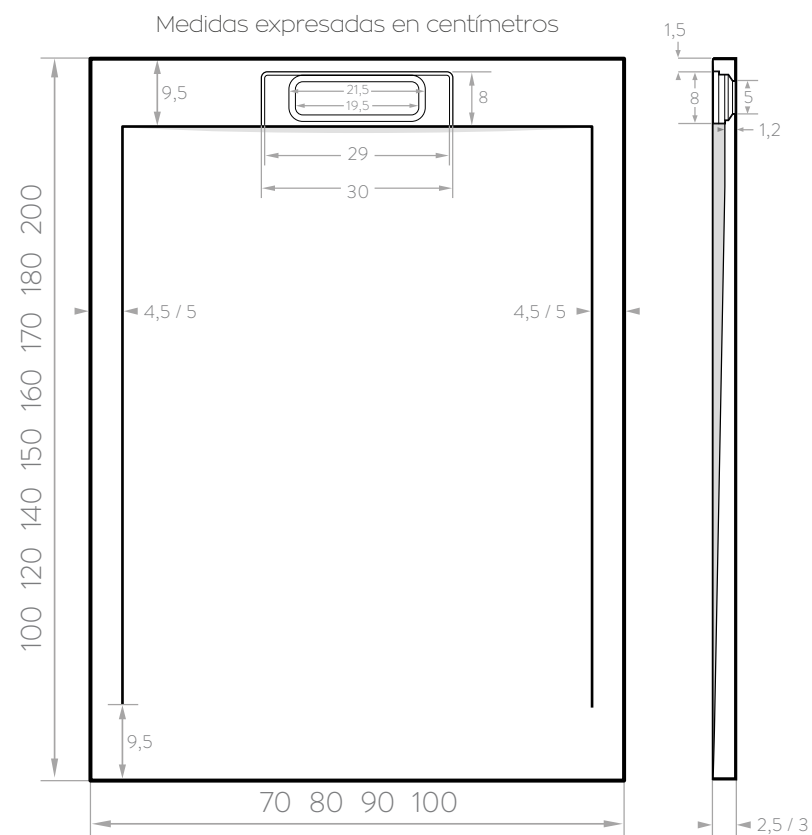



serie PREMIUM

Oh
my shower



diseño moderno

La Serie Premium de **Ohmyshower**, diseño dinámico y minimalista, trazos rectos y perfectamente definidos aportando un carácter modernista en las líneas de diseño de su baño. La Serie Premium tiene más profundidad, lo que aumenta considerablemente la estanqueidad.

Con dimensiones recortables a la medida, está fabricado en resinas con textura pizarra, un material agradable al tacto, resistente y de fácil mantenimiento.

La situación del desagüe favorece el flujo perimetral del agua.

La Serie Premium puede ser colocada de forma empotrada o sobre plano.



serie PREMIUM



FABRICADO
LARGO A MEDIDA



OPCION DE TAPA EN RESINA
40 euros PVP



PRECIO (€)

Largo (cm)

	100	120	140	150	160	170	180	200
Ancho (cm) 70	256	296	322	343	355	377	397	435
80	275	317	347	355	371	404	419	469
90	289	337	361	377	389	437	457	531

Datos expresados en EUROS

Tarifa P.V.P.

- Válvula y rejilla inox incluidas en el precio
- Portes pagados en Península y Baleares
- Plazo de entrega semanal en color blanco, otros colores consultar
- Color estándar: Blanco, Grafto, Beige, Gris Perla, Gris y Moka otros colores carta RAL cargo de 45 euros neto
- Para corte a medida se tarifa la medida superior, cortes especiales (cajeados, diagonales, etc.) 40 euros neto
- Forma de pago 30 días con riesgo comercial

ACABADOS Y COLORES ESTÁNDAR

Otros colores: consultar disponibilidad RAL



MEDIDAS DISPONIBLES EN EL MODELO PREMIUM

LARGO

100 120 140 150 160 170 180 200

ANCHO

70 80 90

ANCHO 70

LARGO	GROSOR	PESO
100	25 mm	28 kg
120	25 mm	31 kg
140	27 mm	37 kg
150	29 mm	41 kg
160	29 mm	44 kg
170	29 mm	46 kg
180	29 mm	49 kg
200	30 mm	56 kg

ANCHO 80

LARGO	GROSOR	PESO
100	25 mm	31 kg
120	25 mm	35 kg
140	27 mm	42 kg
150	29 mm	44 kg
160	29 mm	49 kg
170	29 mm	51 kg
180	29 mm	55 kg
200	30 mm	62 kg

ANCHO 90

LARGO	GROSOR	PESO
100	30 mm	33 kg
120	30 mm	38 kg
140	30 mm	46 kg
150	30 mm	52 kg
160	30 mm	55 kg
170	30 mm	58 kg
180	30 mm	61 kg
200	30 mm	71 kg

LOS PESOS DETALLADOS CORRESPONDEN AL PESO BRUTO DEL PRODUCTO

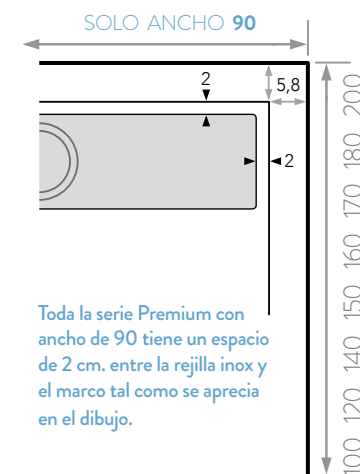
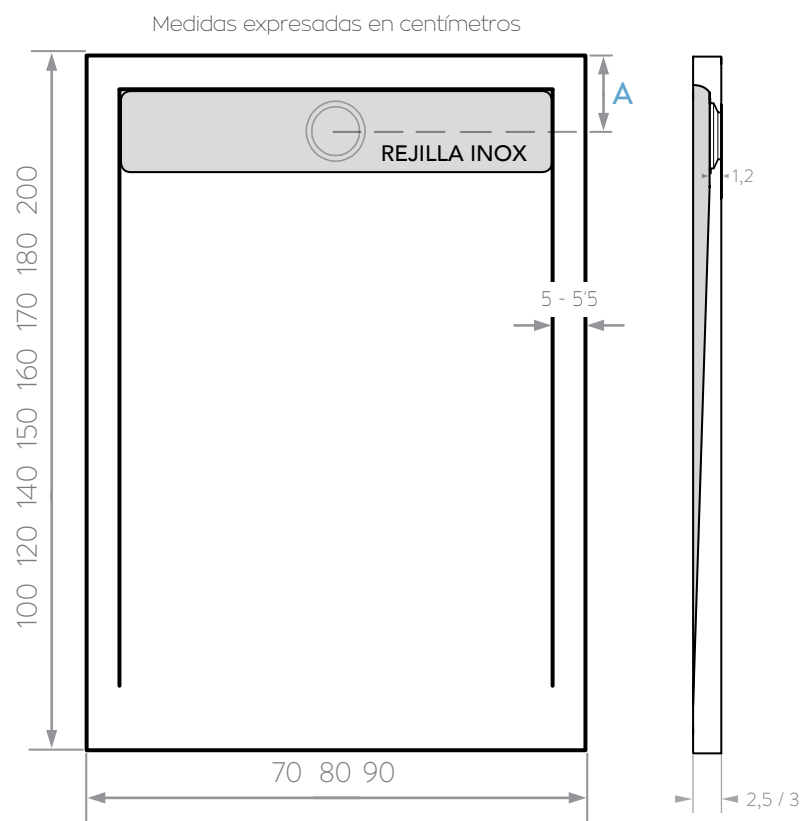

Toda la serie Premium con ancho de 90 tiene un espacio de 2 cm. entre la rejilla inox y el marco tal como se aprecia en el dibujo.



70 / 80 COTA DESAGÜE A = ~ 12 cm
90 COTA DESAGÜE A = ~ 14 cm

paneles revestimiento

NOVEDAD

POLICARBONATO Solución idónea

Los paneles de POLICARBONATO para revestimiento tienen **6 mm. de grosor**

Se presentan como la solución idónea para el revestimiento de paredes en el cambio de una bañera por un plato de ducha, sin necesidad de obra, así como para panelar el baño completamente.

Acabado liso con un leve granulado efecto arena.

Son hidrófugos e ignífugos.

Se puede cortar fácilmente si hay necesidad de un ajuste a medida al colocarlo.

Son prácticamente irrompibles, tienen cierta flexibilidad y su extrema ligereza permite la colocación de un gran formato por una sola persona.

Al ser tan ligero es ideal para instalar sobre paredes tipo Pladur que no soportan cargas elevadas.

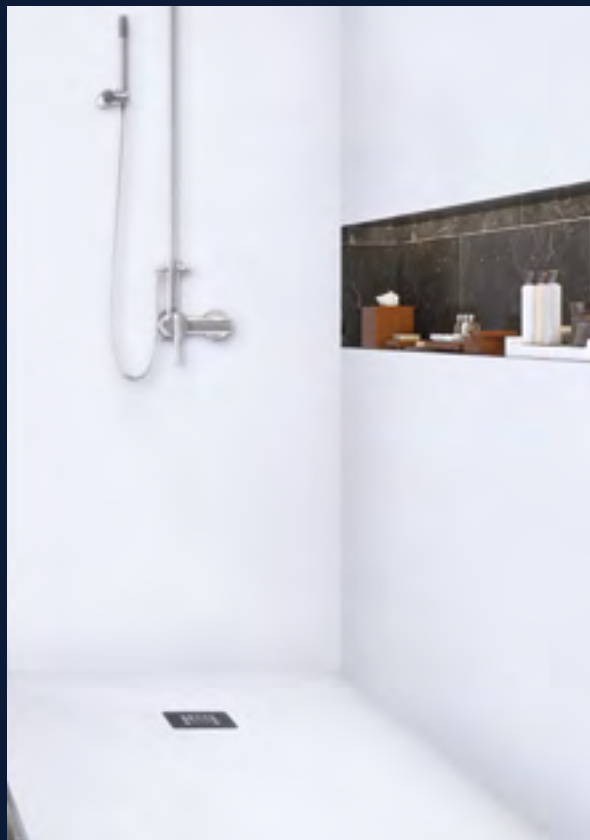
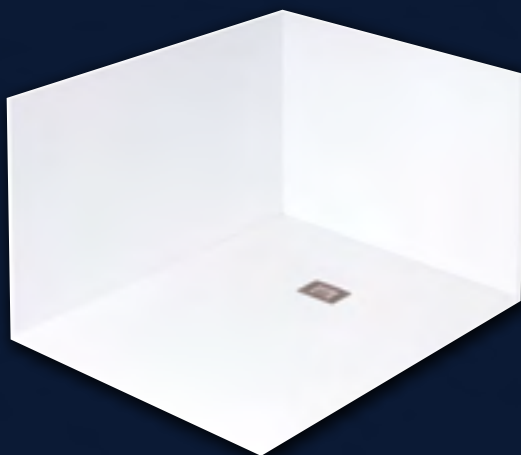

INSTALACIÓN Producto recomendado

PEGOLAND® ELASTIC

Adhesivo reactivo con excelente exhibición blanco bicomponente, mejorado, sin deslizamiento vertical, para la colocación de baldosas cerámicas, mosaicos, piedras naturales, paneles de polycarbonato y aglomerados de resina. Idóneo para aplicaciones en interior y exterior tanto suelo como pared.

Es, además, un producto caracterizado por una excelente trabajabilidad, elasticidad y una óptima resistencia al agua.

El adhesivo adecuado para el encolado de diferentes materiales en soportes no tradicionales.

Producto con muy bajas emisiones de sustancias orgánicas volátiles.

Producto recomendado para un perfecto pegado.

Todo adhesivo que no sea este o similar puede provocar problemas en el pegado de los paneles, la empresa no se hace responsable en este caso.

**BOTE DE 10 kg.
150€ PVP**



FICHA
TÉCNICA



MEDIDAS PANELES

LARGO

250

ANCHO

100 120 140

Medidas expresadas en centímetros

TOLERANCIA EN MEDIDAS DE ~2 mm



TEXTURA LISA

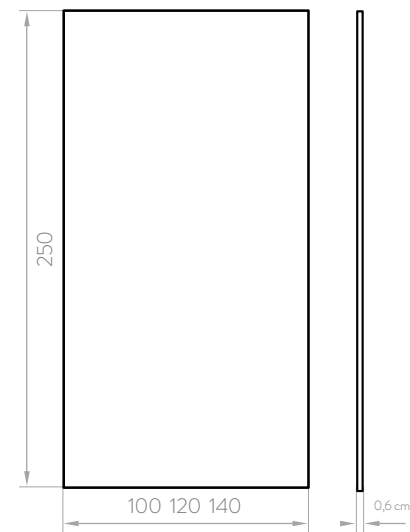

tarifa panel

Medida (cm)	PRECIO (€)
100 x 250	375
120 x 250	450
140 x 250	525

encimeras para baño

La solución idónea para tu baño

Las encimeras de baño **Ohmyshower** son elaboradas tipo solid surface, lo que nos permite crear lavabos y encimeras en una única pieza para crear formas vanguardistas.
Encimeras de resina y cargas minerales, sin poros ni juntas que evita la aparición de moho y humedades resultando una superficie resistente y duradera.

CARACTERÍSTICAS DE LAS ENCIMERAS PARA BAÑO

COLOR ESTÁNDAR:

ACABADO TEXTURA LISA (de fácil reparación)

Otros colores : consultar disponibilidad RAL

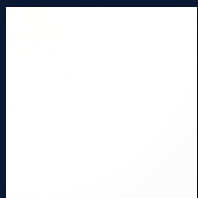

BLANCO 9003



BALDA OPCIONAL
A MEDIDA



Sin porosidad



Antibacteriano



Fácil transporte



Fácil instalación



Fácil limpieza



Vega



Top



Enzo



Circus



Athos



Formas



Ideal



Ibiza



Illice



Miami



Ola

Serie **VEGA**

Volumen y diseño

Su principal característica es la poza siempre ocupa la anchura total del lavabo adaptándose a los tres anchos disponibles.

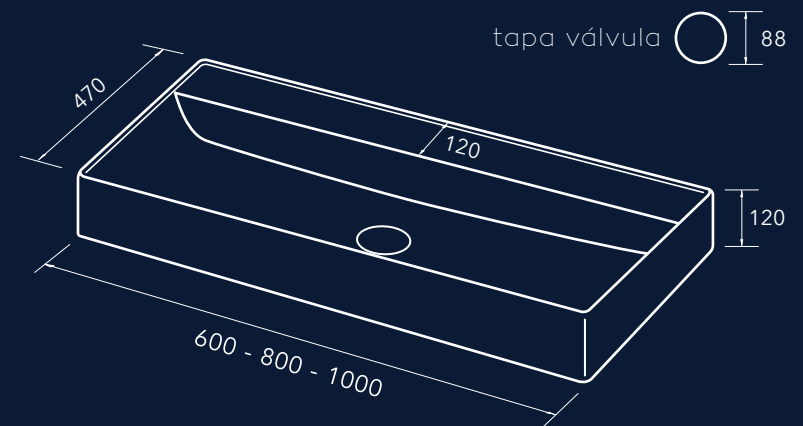
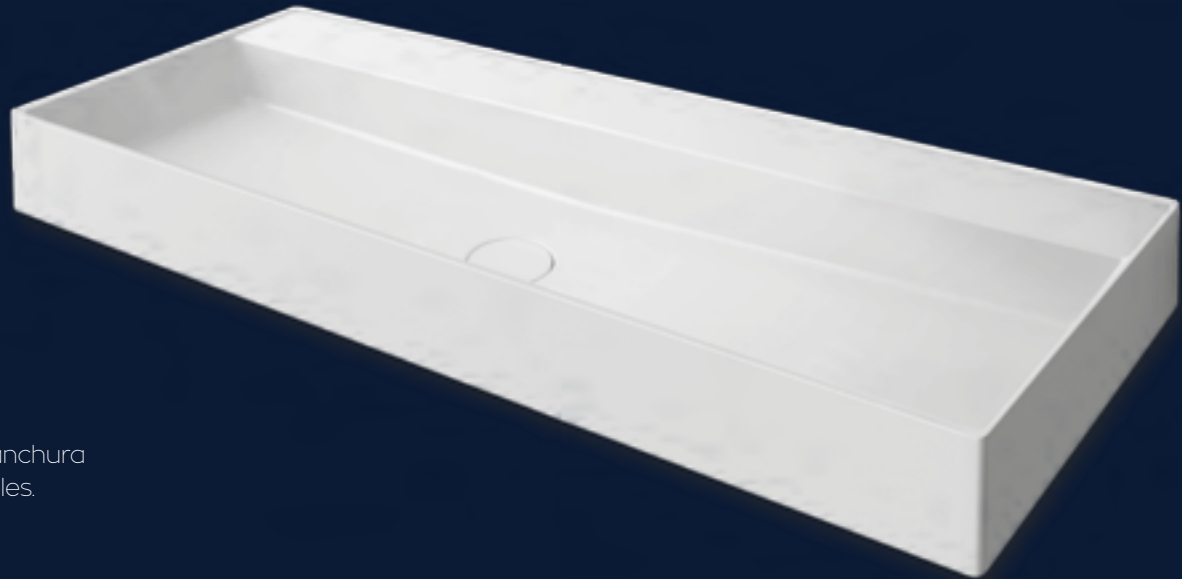

Toallero no disponible





Serie TOP



Información técnica
balda y repisa para
la Serie **TOP**

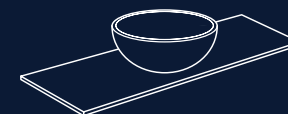

MUEBLE SENO CENTRADO

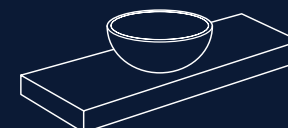

FALDÓN SENO CENTRADO



MUEBLE SENO DESPLAZADO
desde 800 mm (enviar cotas del mueble)

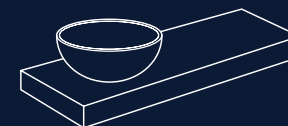

FALDÓN SENO DESPLAZADO
desde 800 mm



MUEBLE DOS SENOS
desde 1200 mm (enviar cotas del mueble)

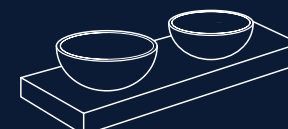

FALDÓN DOS SENOS
desde 1200 mm

Diseño exclusivo

La serie TOP da como resultado un lavabo que transmite carácter al espacio y un alto valor estético.

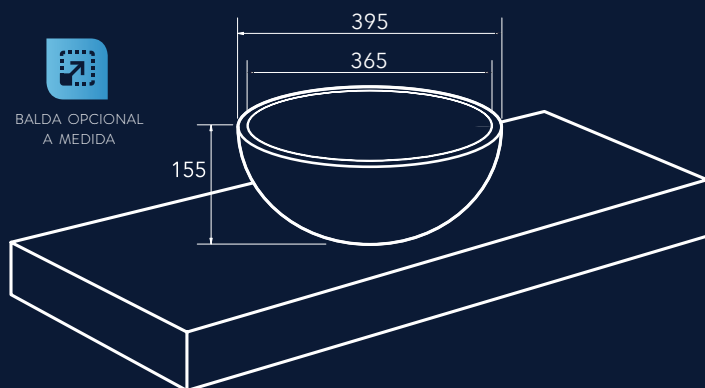

BALDA OPCIONAL
A MEDIDA

TECNICO SOBRE ENCIMERA

Medidas expresadas en milímetros



Serie ENZO



Información técnica
balda y repisa para
la Serie **ENZO**



MUEBLE SENO CENTRADO

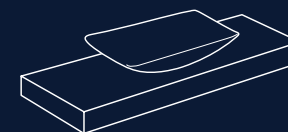

FALDÓN SENO CENTRADO



MUEBLE SENO DESPLAZADO
desde 800 mm (enviar cotas del mueble)

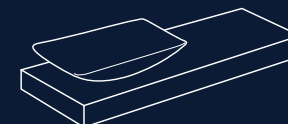

FALDÓN SENO DESPLAZADO
desde 800 mm

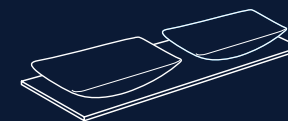

MUEBLE DOS SENOS
desde 1200 mm (enviar cotas del mueble)

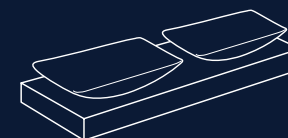

FALDÓN DOS SENOS
desde 1200 mm

Ligero y relajante

La serie ENZO con sus formas suaves y armónicas genera un espacio ecléctico que incita al relax.

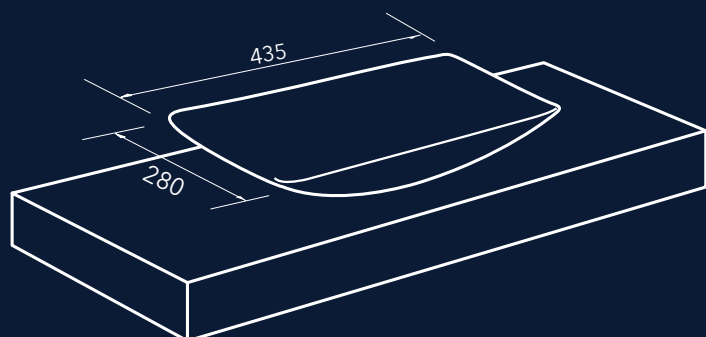

BALDA OPCIONAL
A MEDIDA

TECNICO SOBRE ENCIMERA

Medidas expresadas en milímetros



Serie CIRCUS



Información técnica
balda y repisa para
la Serie **CIRCUS**

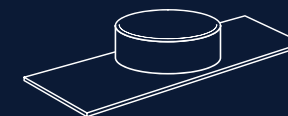

MUEBLE SENO CENTRADO

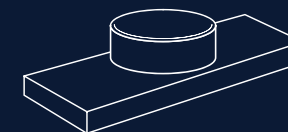

FALDÓN SENO CENTRADO

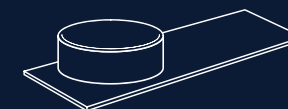

MUEBLE SENO DESPLAZADO
desde 800 mm (enviar cotas del mueble)

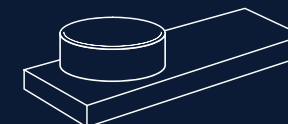

FALDÓN SENO DESPLAZADO
desde 800 mm



MUEBLE DOS SENOS
desde 1200 mm (enviar cotas del mueble)

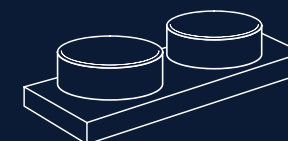

FALDÓN DOS SENOS
desde 1200 mm

Estilo y modernidad

La serie CIRCUS con su diseño específico de sobre encimera combina a la perfección con nuestras baldas aportando al baño un estilo acorde con las últimas tendencias



BALDA OPCIONAL
A MEDIDA

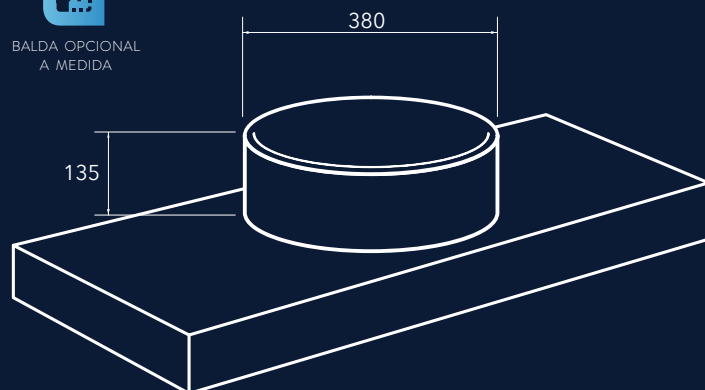

TECNICO SOBRE ENCIMERA

Medidas expresadas en milímetros



Serie ATHOS



Información técnica
balda y repisa para
la Serie **ATHOS**



MUEBLE SENO CENTRADO

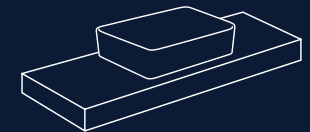

FALDÓN SENO CENTRADO

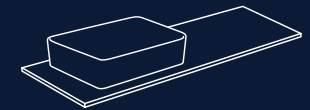

MUEBLE SENO DESPLAZADO
desde 800 mm (enviar cotas del mueble)

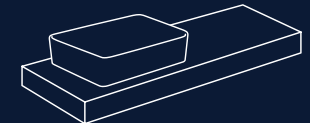

FALDÓN SENO DESPLAZADO
desde 800 mm

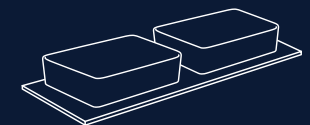

MUEBLE DOS SENOS
desde 1200 mm (enviar cotas del mueble)

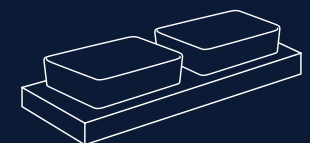

FALDÓN DOS SENOS
desde 1200 mm

Vanguardista

La serie ATHOS de líneas rectas da a su baño un estilo moderno y actual



BALDA OPCIONAL
A MEDIDA

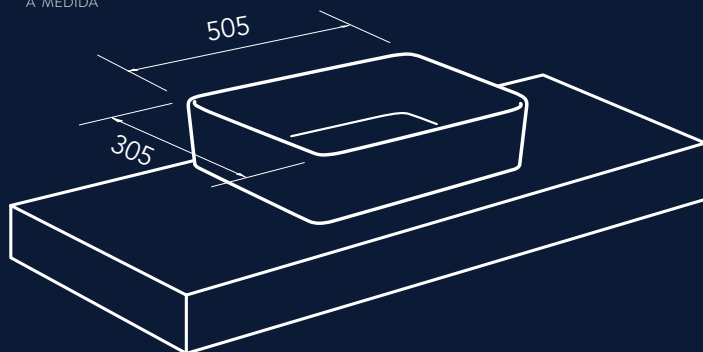

TECNICO SOBRE ENCIMERA

Medidas expresadas en milímetros



Serie FORMAS

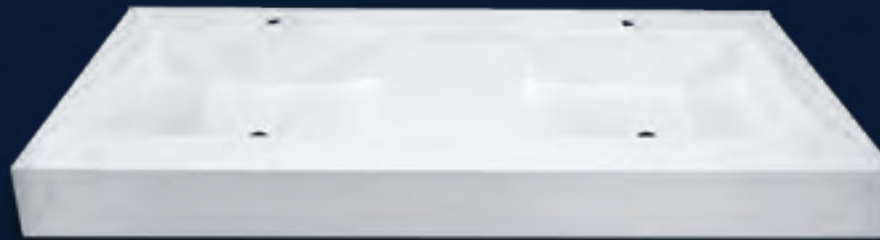

Información técnica
balda y repisa para
la Serie **FORMAS**

Perdurabilidad y resistencia

Diseño que al baño un aire contemporáneo por la simplicidad de sus líneas que aúnan estilo y sencillez.

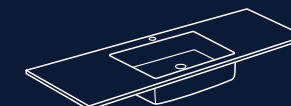
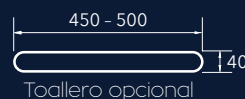
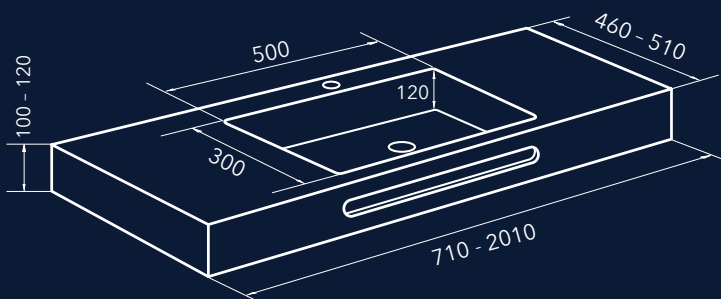

MUEBLE SENO CENTRADO



FALDÓN SENO CENTRADO

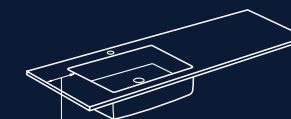

Minimo estándar 100 mm
MUEBLE SENO DESPLAZADO
desde 800 mm (enviar cotas del mueble)

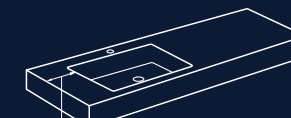

Minimo estándar 100 mm
FALDÓN SENO DESPLAZADO
desde 800 mm

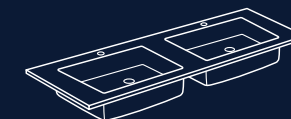

Seno centrado sobre mueble
MUEBLE DOS SENOS
desde 1300 mm (enviar cotas del mueble)

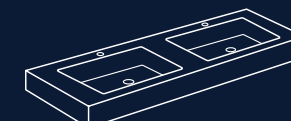

FALDÓN DOS SENOS
desde 1300 mm

TECNICO

Medidas expresadas en milímetros



BALDA A MEDIDA



Serie IDEAL

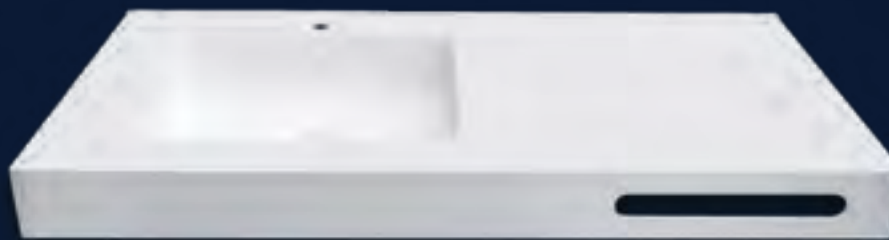

Información técnica
balda y repisa para
la Serie **IDEAL**

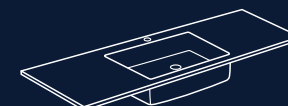

MUEBLE SENO CENTRADO

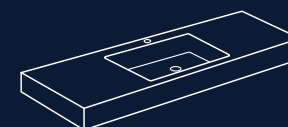

FALDÓN SENO CENTRADO

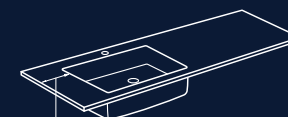

Mínimo estándar 100 mm

MUEBLE SENO DESPLAZADO
desde 800 mm (enviar cotas del mueble)

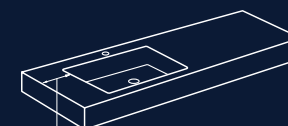

Mínimo estándar 100 mm

FALDÓN SENO DESPLAZADO
desde 800 mm

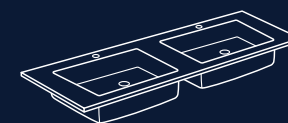

Seno centrado sobre mueble

MUEBLE DOS SENOS
desde 1200 mm (enviar cotas del mueble)

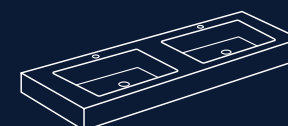

FALDÓN DOS SENOS
desde 1200 mm

Maximizando el espacio

Su poca profundidad y dimensiones la hacen idónea en baños de cualquier tamaño y estilo, así como en la instalación sobre muebles de baño.

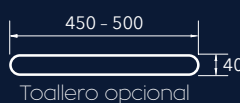
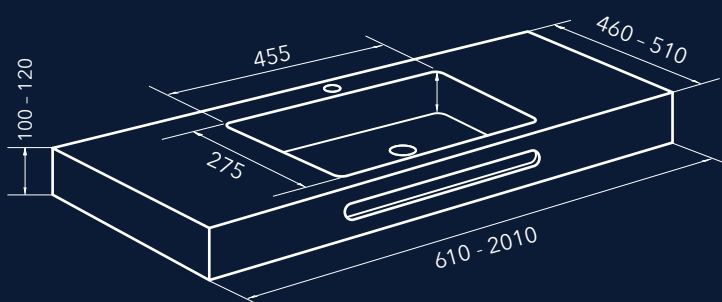

TECNICO

Medidas expresadas en milímetros



BALDA A MEDIDA



Serie IBIZA



Información técnica
balda y repisa para
la Serie **IBIZA**

Piezas únicas

Este modelo tiene como base principal sus dimensiones que le otorgan una mayor capacidad.

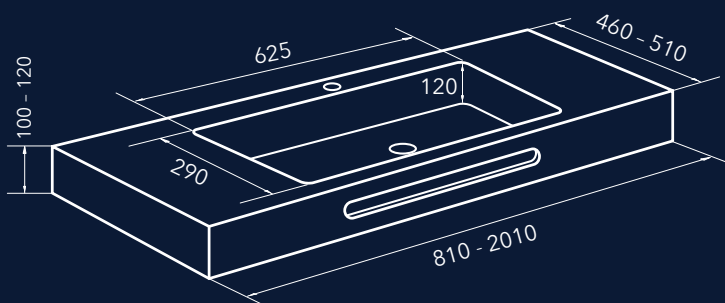

TECNICO
Medidas expresadas en milímetros

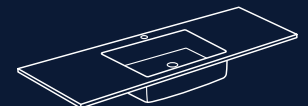

MUEBLE SENO CENTRADO

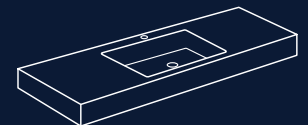

FALDÓN SENO CENTRADO

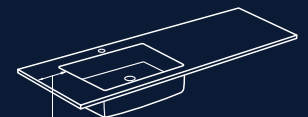

Mínimo estándar 100 mm

MUEBLE SENO DESPLAZADO
desde 900 mm (enviar cotas del mueble)

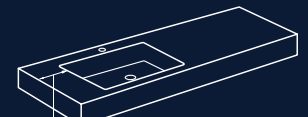

Mínimo estándar 100 mm

FALDÓN SENO DESPLAZADO
desde 900 mm

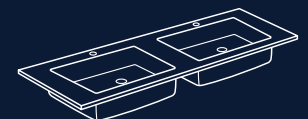

Seno centrado sobre mueble

MUEBLE DOS SENOS
desde 1600 mm (enviar cotas del mueble)

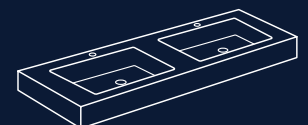

FALDÓN DOS SENOS
desde 1600 mm



Serie ILLICE



Información técnica
balda y repisa para
la Serie **ILLICE**

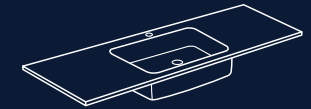

MUEBLE SENO CENTRADO

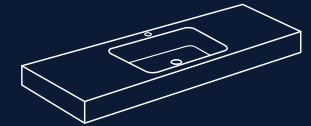

FALDÓN SENO CENTRADO

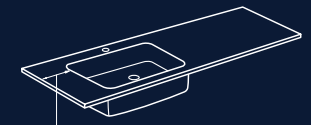

Mínimo estándar 100 mm

MUEBLE SENO DESPLAZADO
desde 800 mm (enviar cotas del mueble)



Mínimo estándar 100 mm

FALDÓN SENO DESPLAZADO
desde 800 mm

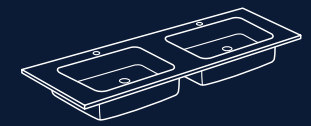

Seno centrado sobre mueble

MUEBLE DOS SENOS
desde 1.200 mm (enviar cotas del mueble)

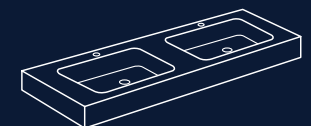

FALDÓN DOS SENOS
desde 1.200 mm

Clásico y elegante

Lineas suaves y redondeadas para transmitir una esencia elegante y clásica a su baño creando un espacio único.

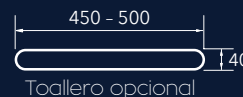
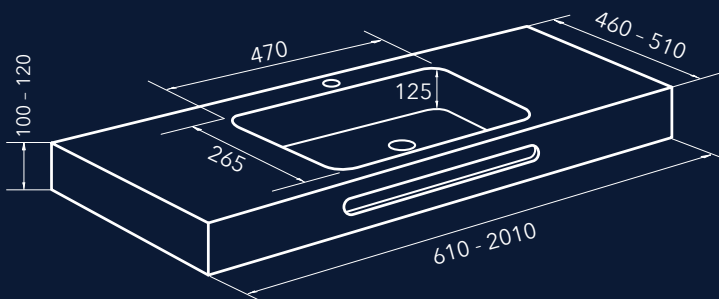

Todillero opcional

TECNICO

Medidas expresadas en milímetros



BALDA A MEDIDA



Serie MIAMI



Moderno y funcional

Su principal característica son las líneas rectas y su desagüe oculto con un embellecedor hecho del mismo material y acabado que el seno.

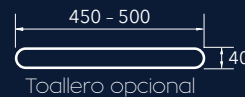
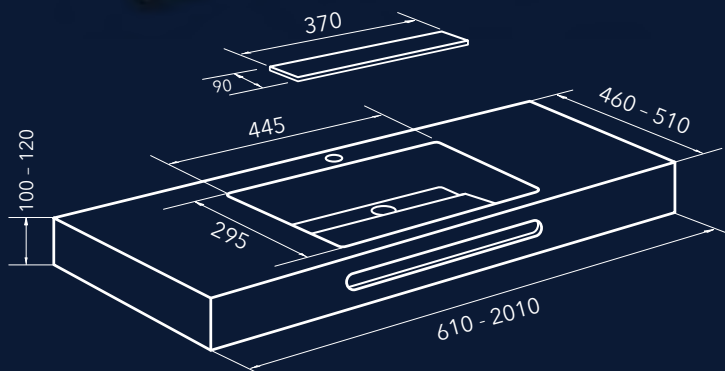

TECNICO
Medidas expresadas en milímetros



Información técnica
balda y repisa para
la Serie **MIAMI**

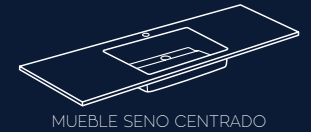

MUEBLE SENO CENTRADO

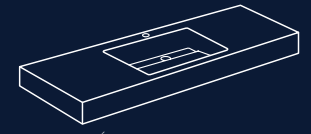

FALDÓN SENO CENTRADO

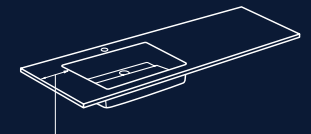

Minimo estándar: 100 mm

MUEBLE SENO DESPLAZADO
desde 800 mm (enviar cotas del mueble)

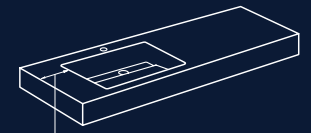

Minimo estándar: 100 mm

FALDÓN SENO DESPLAZADO
desde 800 mm

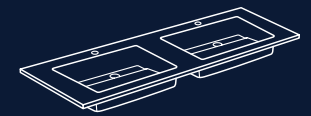

Seno centrado sobre mueble

MUEBLE DOS SENOS
desde 1200 mm (enviar cotas del mueble)

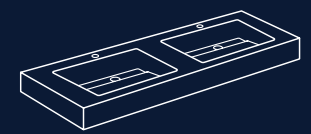

FALDÓN DOS SENOS
desde 1200 mm



Serie OLA



Formas vanguardistas

Inspirada en el movimiento del agua, su principal característica son las líneas suaves y dinámicas que le otorgan un estilo único.

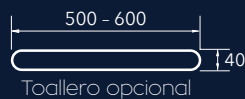
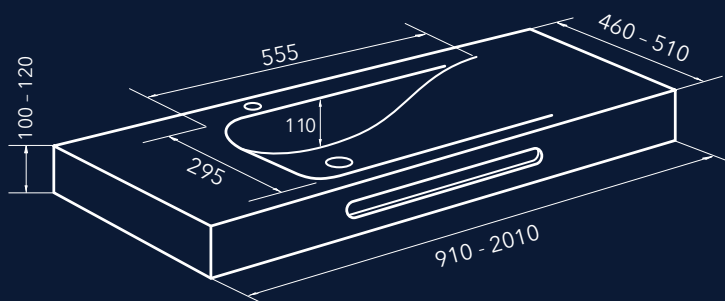

Información técnica
balda y repisa para
la Serie **OLA**



MUEBLE SENO CENTRADO

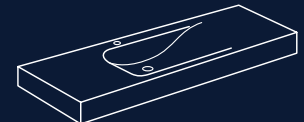

FALDÓN SENO CENTRADO

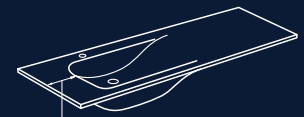

Mínimo estándar 100 mm

MUEBLE SENO DESPLAZADO
desde 900 mm

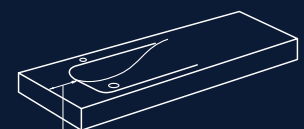

Mínimo estándar 100 mm

FALDÓN SENO DESPLAZADO
desde 900 mm

TECNICO

Medidas expresadas en milímetros



BALDA A MEDIDA



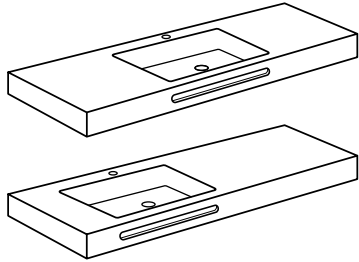

TOALLERO CENTRADO EN SENO

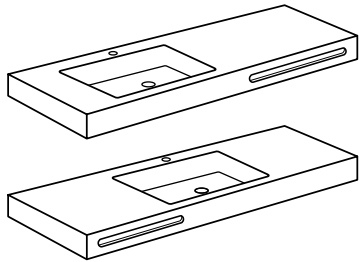

TOALLERO DESPLAZADO

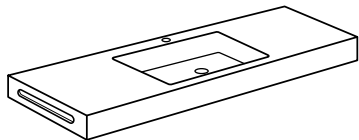

TOALLERO LATERAL

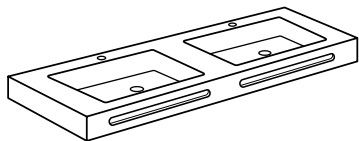

DOBLE TOALLERO

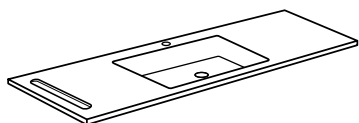

TOALLERO EN SUPERFICIE

INSTALACIÓN SOBRE ESCUADRAS:

- Para encimeras de un solo seno, los soportes irán colocados en el centro de los espacios que quedan entre los extremos y el propio seno. En el caso de que sea de doble seno, obligatoriamente se deberá colocar uno en el centro, incluso dos para mayor seguridad.

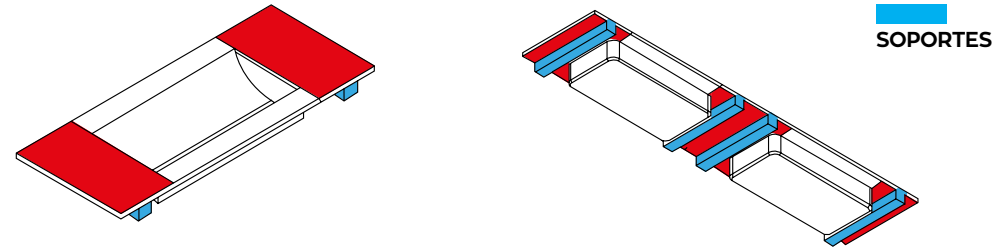

- Cuando se trate de encimeras con el seno desplazado se colocarán tres soportes, dos de ellos sujetándolo y otro en el lado más lejano sin llegar al extremo. En caso de que sean repisas, los soportes deben ir justo en los vértices del seno que se quiera colocar.

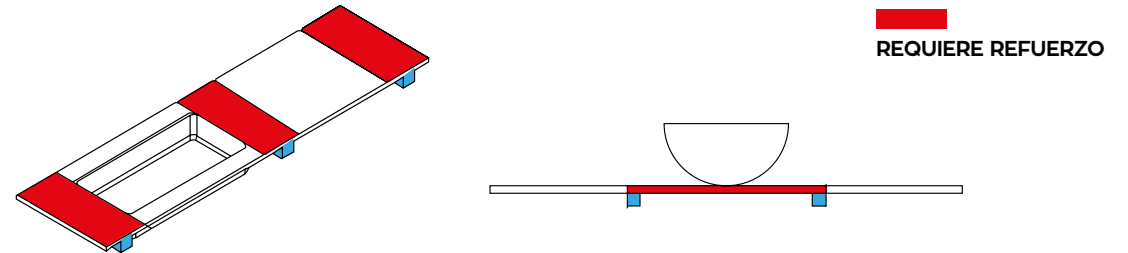

- Los soportes han de estar perfectamente nivelados, con el fin de que haya una buena evacuación de agua de acuerdo a las caídas de la encimera.

INSTALACIÓN SOBRE MUEBLE:

- Tanto las encimeras como las repisas colocadas de esta manera deben ir selladas al mueble con SIKAFLEX y reforzadas para evitar posibles levantamientos o deformaciones.

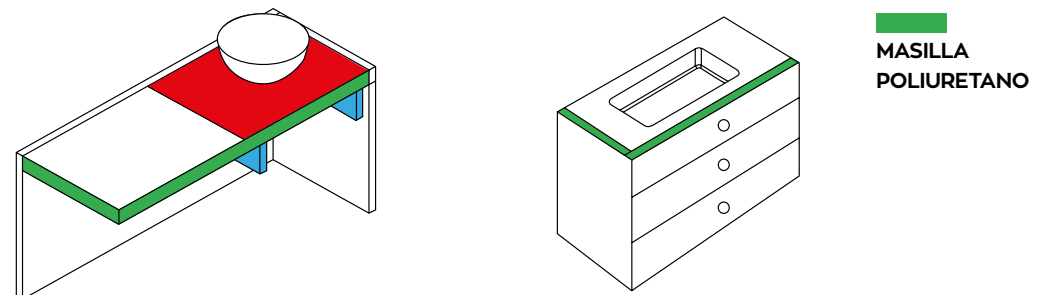

IMPORTANTE: Independientemente de cómo se decida instalar la encimera se recomienda distribuir las escuadras o puntos de apoyo y reforzar aquellas zonas donde soporta más peso.

TARIFA P.V.P. DE ENCIMERAS COLOR ESTÁNDAR

SERIES FORMAS , IDEAL , IBIZA , ILLICE , MIAMI , OLA

MEDIDAS	SIN FALDÓN	CON FALDÓN	SIN FALDÓN 2 SENOS	CON FALDÓN 2 SENOS
61 x 46 - 51	180	269		
71 x 46 - 51	211	319		
81 x 46 - 51	241	360		
91 x 46 - 51	269	406		
101 x 46 - 51	300	455		
121 x 46 - 51	388	585	510	690
141 x 46 - 51	419	630	570	783
151 x 46 - 51	450	680	600	827
161 x 46 - 51	477	719	630	865
171 x 46 - 51	508	765	658	915
181 x 46 - 51	538	825	690	975
191 x 46 - 51	566	855	719	1005
201 x 46 - 51	597	897	750	1049

Medidas expresadas en centímetros Datos expresados en EUROS

SERIES SOBRE ENCIMERA

TOP :	215€
ENZO :	215€
CIRCUS :	215€
ATHOS :	215€

SERIE VEGA

60 x 47 :	260€
80 x 47 :	310€
100 x 47 :	365€

Portes pagados
en Península y Baleares

Opciones especiales P.V.P.

- * Las encimeras que superan las medidas estándar se tarifican a la medida superior.
- * Copete trasero/lateral: **0,75/cm lineal**
Altura estándar 5 cm (otras medidas consultar precio)
Los copetes se venden sueltos para instalar por el cliente.
- * Hueco toallero: **50€**.
- * Otros colores: Incremento en un **30%** del valor de la encimera. (SIEMPRE CON TEXTURA PIZARRA)
- * Cortes especiales (diagonales, cajeados, etc.) : **84€**
- * Seno extra: **150€**.
- * Juego soportes galvanizados: **47€**.
- * Juego soportes inoxidable: **70€**.
- * Rebosadero: **12€**.
- * Válvula click: **23€**.

Repisas sin seno P.V.P.

- * Repisas o baldas sin faldón: **2,25€/cm lineal**
- * Repisas o baldas con faldón: **3,85€/cm lineal**
- * Los taladros redondos para grifos y desagües de lavabos van incluidos en el precio.
- * Los desagües cuadrados tienen un incremento de **84€**.
- * **Importante** mandar planos con las medidas especificando distancias de grifo y desagüe.

INSTALACIÓN Y GARANTÍA DE LAVABOS EN RESINAS Y CARGAS MINERALES

Fabricamos una masa tipo Solid Surface compuesta principalmente por cargas minerales con un pequeño porcentaje de resinas. Es un material similar al mineral compacto cubierto por una capa de Gel Coat que le proporciona gran dureza y alta resistencia al impacto.

La instalación debe ser efectuada por personal cualificado para poder acogerse a la garantía del producto.

Antes de comenzar, se deben tener en cuenta los siguientes puntos:

- Desembalar con extrema precaución para evitar accidentes o posibles golpes.
- Almacenar siempre en posición horizontal.
- Comprobar que está perfectamente nivelada y limpia de desperfectos.

MANTENIMIENTO Y LIMPIEZA:

Para su limpieza y mantenimiento diario, utilizar una bayeta húmeda con jabón neutro o un desengrasante doméstico. Se puede utilizar acetona aplicada con papel siempre y cuando se aclare rápidamente con abundante agua.

REPARACIÓN:

Esta opción está contemplada para cuando aparezcan manchas realmente difíciles o pequeños arañazos.

- **Acabado mate:** Utilizar una lija de grano semifino (600 cm²) realizando movimientos suaves circulares sobre la suciedad hasta que desaparezca la imperfección, a continuación, repasarla con otra lija de grano fino (800 cm²) hasta que la superficie quede completamente restaurada.
- **Acabado en textura pizarra y en color:** Con el fin de no dañar el producto se recomienda pintar la zona afectada.

RECOMENDACIONES DE USO:

- No utilizarlas como asiento.
- No colocar objetos muy calientes ni estufas sobre la superficie.
- No dejar colillas, ya que son una fuente de calor muy concentrada.
- Para su manejo, instalación y mantenimiento se deberá tener en cuenta que los objetos pesados o afilados que golpeen la superficie podrían dañarla.

VENTAJAS DE NUESTROS PRODUCTOS



Certificado



Sin Porosidad



A Medida



Antideslizante



Ligero



Fácil Instalación



Fácil Limpieza



Antibacteriano



Fácil Transporte

COMPLEMENTOS

VÁLVULA MODELO HERMES Y NEO

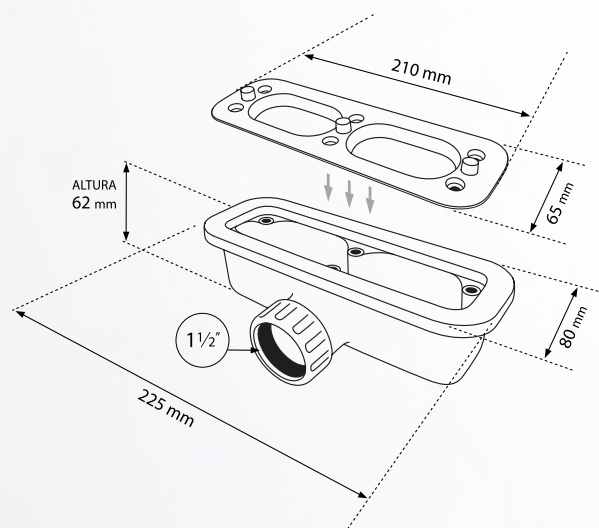

VÁLVULA SIFÓNICA HORIZONTAL Y VERTICAL

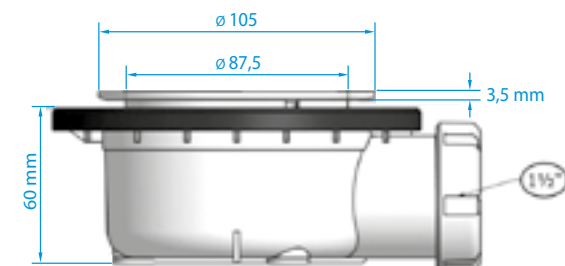
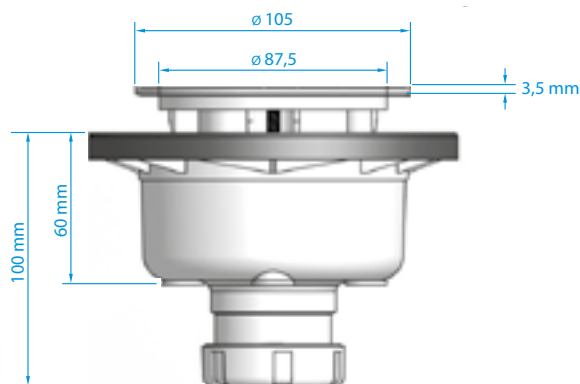

SHOWERBAND BANDA SELLADORA

El Kit Showerband es una banda selladora de 3 metros de longitud, multiaxial y flexible para asegurar la estanqueidad de la junta con paredes y suelos en la instalación de platos de ducha, bañeras y otros sanitarios.

Tiene una alta adherencia y buen pegado en un amplio rango de sustratos.

Permanece flexible a lo largo de su vida útil.

Además de contra el agua, es barrera eficaz contra gases como metano y radón.



VIDEO DE
INSTALACIÓN



PEGOLAND® ELASTIC

PRODUCTO RECOMENDADO PARA UN PERFECTO PEGADO.

Adhesivo reactivo con excelente exhibición blanco bicomponente, mejorado, sin deslizamiento vertical, para la colocación de baldosas cerámicas, mosaicos, piedras naturales, paneles de policarbonato y aglomerados de resina. Idóneo para aplicaciones en interior y exterior tanto suelo como pared.

Es, además, un producto caracterizado por una excelente trabajabilidad, elasticidad y una óptima resistencia al agua.

El adhesivo adecuado para el encolado de diferentes materiales en soportes no tradicionales.

Producto con muy bajas emisiones de sustancias orgánicas volátiles.

OBSERVAR EN LA FICHA TÉCNICA EL RENDIMIENTO DEL PRODUCTO

Todo adhesivo que no sea este o similar puede provocar problemas en el pegado de los paneles, la empresa no se hace responsable en este caso.



FICHA TÉCNICA
DEL PRODUCTO



* COMPLEMENTOS TARIFA P.V.P. (PORTES NO INCLUIDOS)

Válvula sifónica ø90 horizontal	20 €
Válvula sifónica ø90 vertical	30 €
Válvula Neo y Hermes	30 €
Rejilla inox (modelo Nature)	10 €
Rejilla inox (modelo Premium)	20 €
Rejilla RESINA (modelo Premium)	40 €
Rejilla RESINA (modelo Neo)	35 €
Kit de reparación	20 €
Kit de pintura	40 €
Kit SHOWERBAND 3 metros	70 €
PEGOLAND ELASTIC 10kg.	150 €

ENSAYOS QUÍMICOS

Determinación de la resistencia química y colorantes del producto según UNE-EN-12527 sin deterioro.

Ácido acético (10%), hidróxido sódico (10%), etanol (70%), lejía, azul de metileno (1%).

DISOLUCIÓN LIMPIEZA (PRODUCTO)	TIEMPO DE EXPOSICIÓN (DÍAS)	RESULTADO DE INSPECCIÓN VISUAL
Don Limpio pH neutro	1	Sin efecto visible
Lejía neutra hogar perfumada	1	Sin efecto visible
Ace	1	Sin efecto visible
Amoniaco perfumado	1	Sin efecto visible
Viakal	1	Sin efecto visible
Cillit Bang	1	Sin efecto visible
KH-7 antical	1	Sin efecto visible
Vinagre de vino blanco	1	Sin efecto visible
Providona iodada	1	Sin efecto visible
Agua oxigenada	1	Sin efecto visible
Disolvente de limpieza	1	Sin efecto visible
Alcohol de quemar	1	Sin efecto visible
Acetona	1	Sin efecto visible
Quitaesmalte	1	Sin efecto visible

TRATAMIENTO DE MANCHAS

AGENTE DE MANCHAS	RESULTADO DE LA INSPECCIÓN	AGENTE DE LIMPIEZA
Laca de uñas	Mancha eliminada	Acetona
Barra de labios	Mancha eliminada	Limpiador jabonoso neutro
Betadine	Mancha eliminada	Acetona
Vino	Mancha eliminada	Acetona

PREGUNTAS FRECUENTES

¿Se puede fabricar a medida?

Nuestros productos se pueden pedir al centímetro con un margen de $\pm 0,7\%$.

¿Cómo se debe almacenar el producto una vez recibido?

Se debe dejar de forma horizontal en una superficie plana.

¿Se puede reparar?

Aunque son muy resistentes al impacto, contamos con un kit de reparación a disposición del cliente.

¿Se puede cortar?

Sí, con una radial de disco de diamante.

¿Cómo se limpia el producto?

Es recomendable utilizar agua y jabón neutro aplicado con una esponja; en ningún caso, productos o útiles abrasivos.

¿Qué material debo utilizar para la instalación de los productos?

Para su pegado y/o sellado debe utilizarse masilla de poliuretano flexible MS y/o silicona neutra.

INSTALACIÓN

Nuestros productos deben ser instalados por personal cualificado para poder acogerse a la garantía. No obstante, recomendamos leer el manual de instrucciones que se entrega junto con el plato.

Antes de comenzar se deben tener en cuenta los siguientes puntos:

- Almacenar horizontalmente en una superficie plana acorde a su tamaño.
- Comprobar que está completamente a nivel y que desagua en condiciones.
- No existen anomalías.

Para la instalación:

- Preparar una base limpia, seca y perfectamente nivelada.
- Dejar espacio para la fontanería y la válvula de desagüe.
- Colocar perimetralmente cinta impermeabilizadora en los ángulos para evitar fugas entre el plato y la pared.
- Aplicar sobre la masa de mortero tiras de masilla de poliuretano (tipo SIKAFLEX o Adhesivo tipo MS) para asegurar su fijación.
- Encastrar el plato máximo a 10 mm en el revestimiento para evitar problemas en la colocación y ajuste de la mampara.
- Poner silicona neutra en el perímetro, limpiando los restos que sobren.
- Colocar la rejilla inoxidable.

Montaje de sifón:

- Ubicar el sifón en su posición definitiva y conectarlo a la bajante.
- Comprobar que no existen fugas.
- Tener en cuenta el Documento Básico HS5 Evacuación de Aguas del Código Técnico de Edificación, para el desaguado del plato.

Limpieza:

- Rutinaria: enjuagar y dejar secar.
- Exhaustiva: frotar con un trapo suave con detergente líquido neutro; para la cal, un producto anti-cal.

GARANTÍA

Todos nuestros productos cuentan con una garantía de dos años según la normativa Europea vigente, quedando excluidos:

- **Los daños ocasionados por el mal uso.**
- **Su inadecuado almacenamiento y manipulación.**
- **La utilización de materiales no correctos para su limpieza.**
- **La instalación del producto de forma inadecuada por personal no cualificado.**

IMPORTANTE

ANTES DE COLOCAR MAMPARAS FIJAS SE DEBE VERIFICAR LA CORRECTA INSTALACIÓN DEL PLATO DE DUCHA, COMPROBANDO LAS PENDIENTES Y LA EVACUACIÓN DEL AGUA, YA QUE Ohmyshower GARANTIZA EL CAMBIO O REPARACIÓN DEL PRODUCTO CON EXCLUSIÓN DE CUALQUIER MONTAJE O DESPLAZAMIENTO.

Nuestra garantía cubre única y exclusivamente el cambio del producto, nunca los gastos derivados de la sustitución del mismo.

EMBALAJES Y TRANSPORTE

Los productos se entregan embalados en cajas individuales de cartón con refuerzos.

EN CASO DE ROTURA, EL CLIENTE DEBE NOTIFICARLO DENTRO DE LAS 24 HORAS, TANTO A FÁBRICA COMO A LA AGENCIA DE TRANSPORTE.

CERTIFICACIÓN:

Certificado para modelos de plato y lavabo AIDIMA.

EN - 14527 : 2006 + A1 Clase 1
USO DOMÉSTICO PARA LA HIGIENE PERSONAL

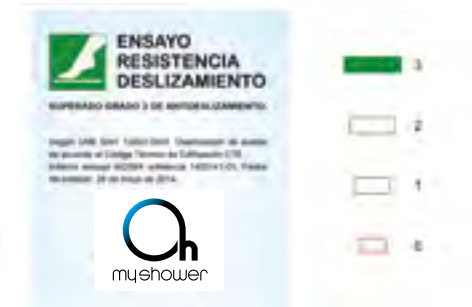

CONDICIONES DE VENTA

Pedidos

Todos los pedidos deben remitirse a nuestro departamento comercial o a nuestros agentes comerciales.

Sólo se aceptarán por escrito o por e-mail, especificando correctamente las características del producto y las condiciones de venta.

Portes

Esta tarifa incluye los portes pagados en Península y Baleares, para otros destinos consultar.

Modificaciones o anulaciones de pedidos

No se aceptarán modificaciones o anulaciones cuando ya estén en proceso de producción. En caso de hacerse antes, deben enviarse por escrito.

Plazo de entrega

Al tratarse de fabricación bajo pedido y a medida, el pacto de entrega se acordará con el cliente en cada caso.

Devoluciones

Sólo se admitirán devoluciones de material cuando se haya verificado error de producción. No se admiten en medidas y cortes especiales.

Productos

Las fotografías de los productos son orientativas, pudiendo haber variación en el tono de color.

Ohmyshower se reserva el derecho a modificar total o parcialmente los productos sin previo aviso, siempre que suponga una mejora de los mismos.

Tolerancia dimensiones

Debido a los materiales utilizados en la fabricación de nuestros productos, estos pueden tener una tolerancia de $\pm 0,7\%$ respecto a las dimensiones solicitadas.

Condiciones de pago

Las condiciones de pago serán las pactadas con el agente comercial, siempre dentro de los márgenes establecidos por la Ley 15/2010.

El incumplimiento de los pagos dará derecho a **Ohmyshower** a suspender la entrega de pedidos pendientes.

Jurisdicción

Para cualquier litigio, el comprador se somete a la jurisdicción de los juzgados de Elche (Alicante).

COLORES ESTÁNDAR

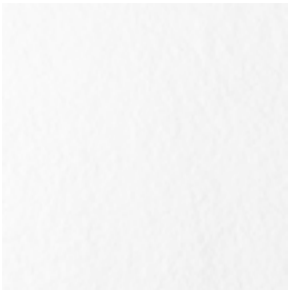

Blanco RAL 9003



Gris perla RAL 7035



Beige RAL 9001



Gris RAL 7037



Moka RAL 1001



Grafito RAL 7016

Otros colores: consultar disponibilidad RAL

tienen preguntas? alguna sugerencia?
estamos encantados de escucharles
muchas gracias



my shower



my shower

GRUPO F&D
IN POWER TOGETHER

bathroom collection



OFICINA CENTRAL

C/Algézar, 5-7
Pol. Ind. Tres Hermanas
03680 Aspe (Alicante) Spain
+34 966 600 871
+34 865 667 979

pedidos@ohmyshower.com
info@ohmyshower.com
www.ohmyshower.com

FACTORÍA EN DOLORES

C/Las Palmas, 12
Pol. Ind. Los Azarbes
03150 Dolores (Alicante) Spain
+34 965 992 375
+34 965 072 396

